



IDEAL[®] Test and Measurement

61-337 Multimeter Operation and Safety Manual



Instrucciones en español adentro / Instructions en français à l'intérieur

Table of Contents

Introduction	3
Contacting IDEAL INDUSTRIES, INC	3
Safety Information	4
Warnings	4-5
Cautions	5
Symbols	6-7
Operation	8-25
Identification and description of operating controls and functions	8-9
Operating Features	10-11
Using Test Leads	12
Meter Operation	13-19
Non-Contact Voltage Testing	13
Lead Warning	14
Fuse Warning	14
SEL Button	14
Measuring Voltage	15
Measuring Continuity	16
Measuring Resistance	16
Measuring Capacitance	17
Measuring Diodes	17
Measuring Frequency	18
Measuring Temperature	18
Measuring Micro Amps	19
Measuring Milli Amps	19
Measuring Amps	19
Functions Operation Table	20-21
Functions Indication Table	22-23
Electrical Specifications	24-25
Environmental Specifications	26
Mechanical Specifications	26
EMC / EMI	26
FCC	27
Safety	27
Maintenance and Service	27-28

Introduction

The IDEAL® 61-337 Digital Multimeter is a True Root Mean Square (TRMS) meter that measures AC and DC current (amps) in series via test leads in the designated terminals, measures voltage, frequency, resistance, continuity, capacitance, diodes via test-leads in the designated terminal and measures temperature via a K-Type thermocouple. It also detects the presence of voltage between 40V to 600V AC via a non-contact sensor in the top center of the meter.



Arc Flash and Shock Hazard, Proper PPE Required. Follow all safety procedures, wear proper PPE in accordance to NFPA 70E. Read and fully understand the instruction manual prior to using this product. Failure to comply can result in serious injury or death.

Contacting IDEAL INDUSTRIES, INC.

To contact IDEAL INDUSTRIES, INC., call one of the following telephone numbers:

IDEAL Industries USA Customer Service

- Phone Number: 800-435-0705
- Email: contactus@idealindustries.com

IDEAL Industries Canada Customer Service

- Phone Number: 905-683-3400
- Email: ideal_Canada@idealindustries.com

IDEAL Industries EMEA

- Phone Number: +44 (0)1925 444 446
- Email: eur.sales@idealindustries.com

IDEAL Industries Australia

- Phone Number: +61 3 9562 0175
- Email: InfoAUS@idealindustries.com

Or visit the IDEAL Electrical Website at www.idealind.com

To register your product, find manuals, watch videos, simply scan this QR code.



Safety Information



Warning - Identifies conditions and actions that could result in possible death or serious injury if the hazard is realized.



Caution - Identifies conditions and actions that could result in meter damage, equipment under test damage or data loss if the hazard is realized.

WARNING

Arc Flash and Shock Hazard, Proper PPE Required. Follow all safety procedures, wear proper PPE in accordance to NFPA 70E and follow the guidelines below and the instructions in this manual when operating the meter. Failure to comply can result in serious injury or death.

-  Choking Hazard, Small Parts. Keep Away from Children. Sharp Objects Hazard, This is not a toy. It is not for use or play by children. Keep Away from Children. Failure to do so can result in serious injury.
- Only experienced or technically competent consumers should use this equipment. When in doubt, call an experienced electrician to make any and all necessary repairs or installations. At all times, perform any necessary work on a de-energized circuit that has had its circuit breaker turned off and has been locked out.
- Use the Meter only as specified in this manual or protection provided by the Meter can be compromised.
- Before using or connecting the Meter, visually inspect it to ensure the cases are not cracked and the back case is securely in place. Do not use if the Meter appears damaged.
- Before using the test leads, inspect carefully for damaged insulation, exposed metal or cracked probes. Check test leads for continuity. Do not use leads if they appear damaged.
- Use only approved test leads. Do not use improvised connections that could present a safety hazard.
- When using the probes, keep fingers behind the guard ring on the probes.
- Connect the common test lead before connecting the live test lead. When disconnecting test leads, disconnect the live test lead first.
- This Meter is intended for use by qualified electricians. Follow NFPA 70E Standards for Electrical Safety in the Workplace when using this Meter.
- Do not use without the batteries correctly in place and the battery door closed and secured.
- Do not use Meter if it operates incorrectly as protection may be compromised. When in doubt, have the Meter serviced.
- When servicing the Meter, use only specified replacement parts.



WARNING

Arc Flash and Shock Hazard, Proper PPE Required. Follow all safety procedures, wear proper PPE in accordance to NFPA 70E and follow the guidelines below and the instructions in this manual when operating the meter. Failure to comply can result in serious injury or death.

- Have the Meter serviced only by qualified service personnel.
- Do not use the Meter around explosive gas, dust, or vapor, or during electrical storms, or in wet environments.
- When measuring, keep fingers behind the Tactile Barrier. See “The Meter” on pg. 8 and 9.
- Do not apply more than the rated voltage, as marked on the Meter, between the terminals or between any terminal and earth ground.
- To avoid false readings that can lead to electrical shock and injury, replace the batteries as soon as the low battery indicator () appears.
- Remove the test leads from the circuit prior to removing the battery door.
- Voltages exceeding 30VAC or 60VDC pose a shock hazard so use caution.
- Always ensure that test leads are secured so that they cannot be accidentally snagged or tripped over.
- Do not work alone so that assistance can be rendered in an emergency.
- Use extreme caution when working around bare conductors or bus bars. Contact with the conductor could result in electric shock.
- Adhere to local and national safety codes. Individual protective equipment must be used to prevent shock and arc blast injury where hazardous live conductors are exposed.
- Disconnect circuit power and discharge all high-voltage capacitors before you measure resistance, continuity, or capacitance.
- Never operate the Meter with the back cover removed or the case open.
- Cancer and Reproductive Harm - www.P65Warnings.ca.gov











CAUTION

Meter damage, equipment under test damage or data loss can occur if the following guidelines are not adhered to.

- Use the proper terminals, function, and range for the measurement application.
- Clean the case and accessories with a damp cloth and mild detergents only. Do not use abrasives or solvents. Make sure the meter is completely dry before use.

Symbols & Descriptions

SYMBOL	DESCRIPTION
	Arc Flash and Shock Hazard
	Shock Hazard
	Warning or Caution
	Choking Hazard
	AC (Alternating Current)
	DC (Direct Current)
	Low Battery Indicator
	Earth Ground
10 A	Maximum Current Specification
CAT III	IEC Measurement Category III CAT III has protection against transients in equipment in fixed-equipment installations such as distribution panels feeders, and short branch circuits. Also included are lighting systems in larger buildings.
NCV	Non-Contact Voltage Sensing
	Non-Contact Voltage Sensing Point
A	Amperage AC and DC
Hz	Frequency measured via the test leads
V	Voltage AC or DC
Hz%	Frequency displayed as % measured with AC Voltage

SYMBOL	DESCRIPTION
Ω	Ohms
	Continuity
	Capacitance
	Diode
°F °C	Temperature Degrees Fahrenheit / Celsius
LCD	Liquid Crystal Display
Range	Auto or Manual Range Selection
Δ	Delta (Relative)
	Double Insulation
	Do not dispose of this product as unsorted municipal waste. It must be properly disposed of in accordance with local regulations. Please see www.epa.gov or www.ecycle.org for additional information.
c us	Conforms to applicable North American Safety Standards
	Conforms to applicable Australian Safety Standards
	Conforms to European Directives
	Conforms to UK Legislation

NOTE: The Measurement Category (CAT) and voltage rating of any combination of test probe, test probe accessory, current clamp accessory, and the Meter is the LOWEST rating of any individual component.

Operation

Identification and Description of Operating Controls and Functions for the 61-337 Digital Multimeter:

1. HV, & Continuity LED
2. LCD Display
3. Tactile Barrier
4. Backlight Button
5. Rubber Boot
6. Volts/Ohms Input Terminal
7. Common (COM) Input Terminal
8. Mili Amps, Micro Amps Input Terminal
9. Amps Input Terminal
10. Measuring Functions Dial
11. Function Select Button
12. Relative Button
13. NCV Sensing Point
14. Range
15. Hold

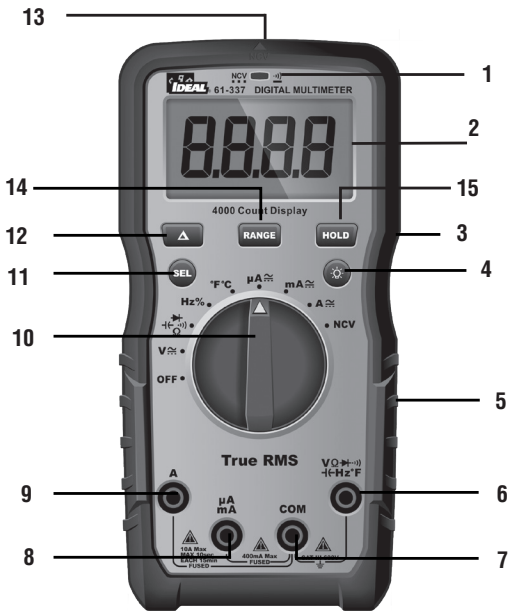

Operating Features

High Voltage Warning (HI-V)

The meter beeps once (for 1 second) and a red LED illuminates and remains on as long as the voltage remains above 30V AC or DC, or when the meter's voltage range is exceeded.

NOTE: This feature does not work in the Ohm, capacitor, continuity or amperage modes.

Data Hold Feature

Press the Hold button to toggle in and out of the data hold mode. "H" appears in the upper left of the meter display when data hold is active. Use the data hold feature to lock a measurement reading on the display. Press the Hold button again to unlock the display and obtain a real-time reading.

REL Feature (Δ)

A short press of the ' Δ ' button will activate or deactivate the REL function.

Range

The meter is auto ranging, however the user may select a specific range by pressing the range button repeatedly.

Auto Power Off (APO) Feature Disable

The meter automatically powers itself down after about 30 minutes of no use. Press any button, and the meter will wake up and enter the default function of that setting before power down. To Disable APO, press and hold the SEL button while turning the dial to any desired function. When APO is defeated, the "APO" will be removed from the display. Turning the meter off and back on will restore the APO default.

Backlight

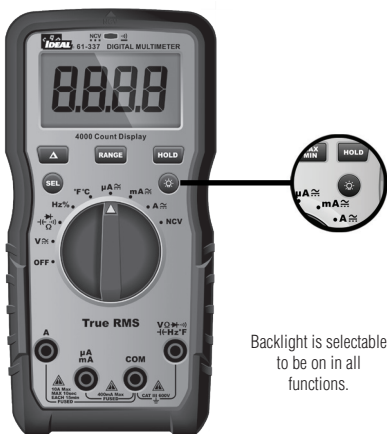

Backlight is selectable to be on in all functions.

Press the Backlight button on the meter to turn the backlight on and off. The white backlight will remain lit for about 5 minutes before it automatically turns off to conserve battery power. Or turn the backlight off by pressing the button again.

Using Test Leads

 **WARNING:** Arc Flash and Shock Hazard, Proper PPE Required. Follow all safety procedures, wear proper PPE in accordance to NFPA 70E and follow the guidelines below and the instructions in this manual when operating the meter with TL-757 Test Leads or equivalent. Test Leads must be rated for the electrical environment the meter is being used in and have a voltage rating of at least the voltage of the circuit to be measured. Failure to comply can result in serious injury or death.

-  Choking Hazard, Small Parts. Keep Away from Children. Sharp Objects Hazard, This is not a toy. It is not for use or play by children. Failure to do so can result in serious injury or death.
- Use only approved test leads. Do not use improvised connections that could present a safety hazard.
- Ensure that the test leads are inserted into the correct input jacks when measuring AC or DC current.
- Prior to using the test leads, inspect them carefully for damaged insulation, exposed metal or bent probes. Check test leads for continuity. Do not use leads if they appear damaged.
- When using the probes, keep fingers behind the guard rings on the probes.
- Connect the common test lead before connecting the live test lead. When disconnecting test leads, disconnect the live test lead first.
- Always ensure that test leads are secured so that they cannot be accidentally snagged or tripped over.

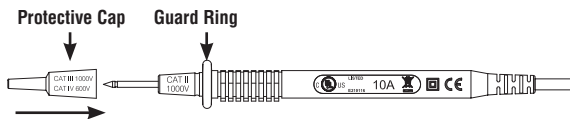

Note: The 61-337 is only rated to 600V AC or DC MAX.

 **WARNING:** Arc Flash and Shock Hazard, Proper PPE Required. Follow all safety procedures, wear proper PPE in accordance to NFPA 70E and assure that the Protective Caps are in place when operating a properly rated electrical meter/tester using the TL-757 Test Leads in a CAT IV 600V or CAT III 1000V environment.

This meter is intended for use with the IDEAL TL-757 lead set (provided with this product) or equivalent. The lead set must comply with requirements for Overvoltage and Measurement Categories CAT IV 600V CAT III 1000V.

This meter is CAT III 600V ONLY

Meter Operation

Non-Contact Voltage Sensing



First, rotate the function key to the **NCV** position. Place the sensing point marked with NCV close to an AC outlet (or any AC conductor such as light switches or power cords) and scan back and forth across the outlet. The meter beeps On/Off continuously and the Red NCV LED above the display flashes if the sensing antenna detects live voltage greater than 40V AC (50 -60 Hz). Voltages with frequencies higher than 60Hz or electrostatic charges may also be detected by the NCV sensing antenna. To differentiate between hot and neutral in an outlet, place the NCV tab directly next to each slot in the outlet. The tone (buzzer) will sound over the slot that is energized and not on the neutral slot. Either test lead can also be used to differentiate between the hot and neutral. Plug the red or black test lead into the V input jack on the meter. With the function switch in the NCV position, insert the probe end of just one probe into the slots on the outlet. The meter will beep and the Red LED will flash when a hot conductor is contacted.

NOTE: While the NCV is a helpful function, it is ALWAYS RECOMMENDED that the operator verify that any electrical conductor is completely de-energized and that no voltage is present by measuring for voltage AND CONFIRMING THAT NO VOLTAGE IS PRESENT and that all applicable PPE and lock out tag out procedures be followed before attempting any work on ANY electrical distribution system.

Lead Warning



Lead Warning: When inserting the test lead into any amperage input terminal, but the rotary function switch **IS NOT** set to the correct relative amperage position, the meter will beep at 3Hz, LCD will display "LEAD" and "⚠", flashes at 3Hz. If any amperage function is selected first, but the test lead **IS NOT** in the relative amperage input jack, the meter will also beep at 3Hz and the LCD will display "LEAD" and "⚠", flashes at 3Hz.

Fuse Warning



Fuse Notification: The test leads **CANNOT** be short circuited or used for measuring while testing the fuse.

1. If the 400mA/600V fuse is blown, setting the rotary switch to the "mA" or "uA" setting, the LCD will display "FUSE" and "⚠", and the buzzer will beep continuously at the same time.
2. If the 10A/600V fuse is blown, setting the rotary switch to the "A" setting, the LCD will display "FUSE" and "⚠", and the buzzer will beep continuously at the same time.

SEL Button



The SEL Button allows the user to toggle between multiple functions when the function dial is used to select a specific function. This can include but is not limited to toggling between degrees F and C, AC and DC voltage or current, continuity, resistance, capacitance and diode measurements.

Measuring AC (~) Voltage

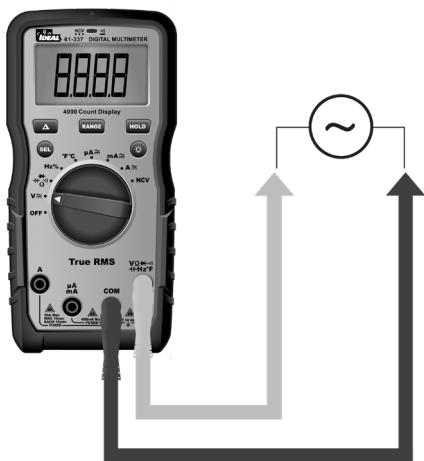

Measuring DC (—) Voltage

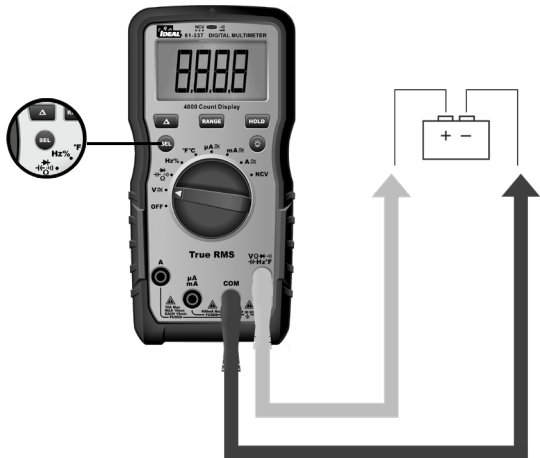

Verifying Continuity (·»)

- Verify the circuit is de-energized.
- The meter will sense the level of resistance and beep if the resistance is less than $10\ \Omega$'s to confirm that continuity is present.
- The red LED will illuminate and the resistance value will be displayed.
- The default setting is Continuity



Measuring Resistance (Ohms / Ω)

- Verify the circuit is de-energized to obtain accurate measurements.
- To exit Continuity and enter the Resistance mode, press the SEL button.

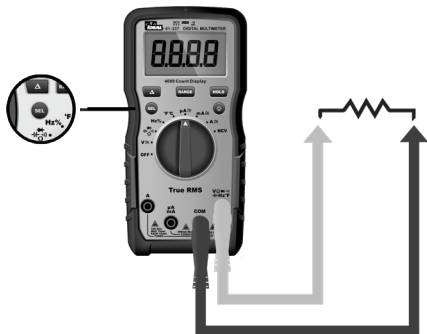

Measuring Capacitance (—|←)

- To exit Resistance and enter the Capacitance mode, press the SEL button.

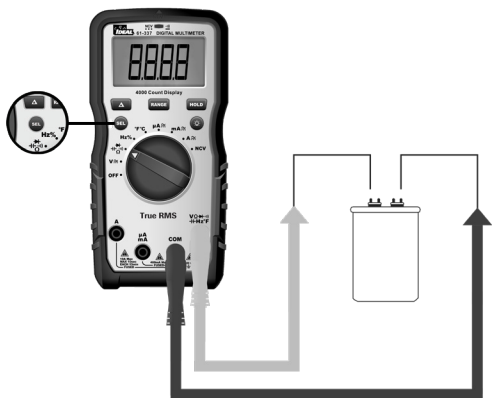

Measuring Diodes (→|+)

- To exit Capacitance and enter the Diode Test mode, press the SEL button.

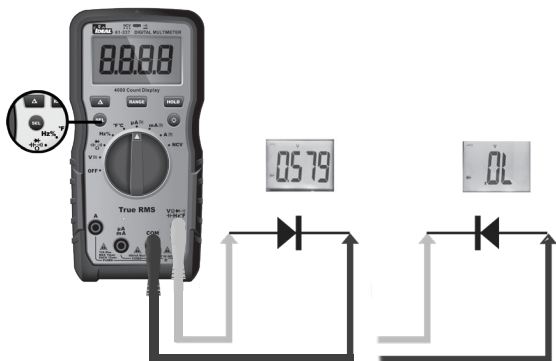

Measuring Frequency (Hz)

Hz using Voltage

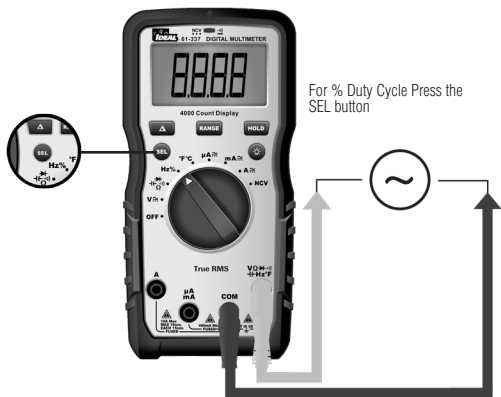

Measuring Temperature (°F °C)

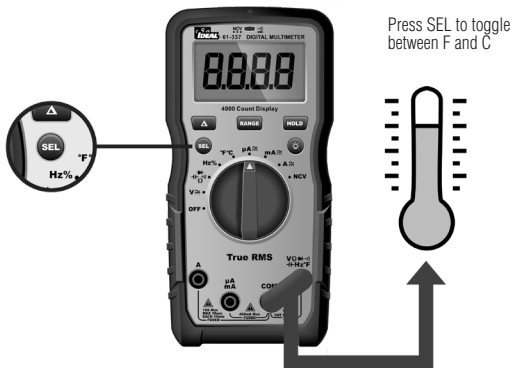

Measuring Micro Amps (μA)

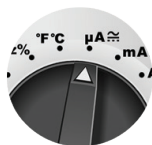

⚠ CAUTION

Meter damage. Measure current in Micro Amps for a maximum duration of 10 minutes. Failure to comply can result in meter damage.

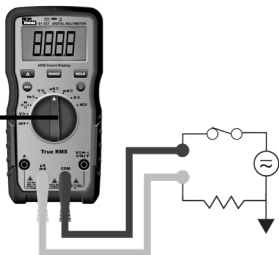

Measuring Milli Amps (mA)



⚠ CAUTION

Meter damage. Measure current in Milliamps for a maximum duration of 1 minute. Failure to comply can result in meter damage..

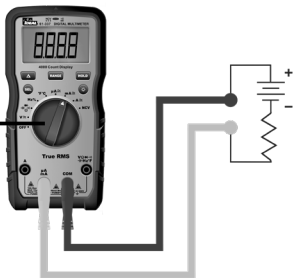

Measuring Amps (A)

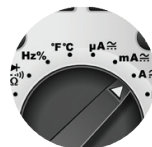



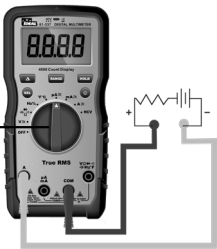

⚠ CAUTION

Meter damage. Measure current in Amps for a maximum duration of 10 seconds. Failure to comply can result in meter damage.



Functions Operation Table

Button	Response	Default Function
HOLD	HOLD: All Functions	Normal Measurement
SEL / 	ACA / DCA	DCA
	ACV/DCV	ACV
	Hz/%	Hz
	 / Ω /  / 	Continuity
	$^{\circ}\text{F}/^{\circ}\text{C}$	$^{\circ}\text{F}$
RANGE	ACV, DCV, ACA, DCA, Ω	Auto range (LCD display "AUTO")
	Δ : ACV, DCV, ACA, DCA, CAP, Ω , $^{\circ}\text{F}/^{\circ}\text{C}$	Normal Measurement
Non-Contact Voltage Indication		

Operation

Short Press: Circularly enter or exit the data hold mode, LCD will display "**H**" after enter HOLD function.



- 1) Short press: Circularly select the relative measurement function.
- 2) When in HOLD, RANGE, MAX/MIN, REL function, Short press the SEL key to quit current function and circularly change relative Select function.



- 1) Short press the RANGE key to enter manual range mode (LCD will not display "AUTO"), and the current range, press again to enter cyclical selection range. Long press: exits manual range and enters Auto range. Switching measurement setting or restarting the unit returns the unit to the default setting.
- 2) In HOLD, MAX/MIN, REL function, Short press the RANGE key to exit the current function and enter the relative range function.

- 1) Short press: Circularly enter or exit REL function (when entering REL function, LCD will display "**Δ**" symbol)
- 2) Entering the REL function, exits auto range and enters into the current range.
- 3) Entering the REL measurement mode does not change the actual measurable range of the current range
- 4) When HOLD or MAX/MIN is in use, REL function is invalid.

Displays "EF" – Electromagnetic Field



Functions Indication Table

Function	Description
Auto Range	Auto detects and displays most pertinent range for measured value.
LCD	One LCD. Displays a "-" symbol for all negative readings, displays "AC" for alternating current or "DC" for direct current and displays "Amps" for current measurement.
LCD Backlight	White backlight. The backlight will automatically power off after 5 minutes of inactivated
High Voltage Alarm	1) Only applicable to ACV / DCV 2) For ACV and DCV, when voltages in excess of 30V is measured or the measured voltage is over limit, then the high voltage alarm symbol "  " appears on the screen display, simultaneously the LED remains RED and beeping lasts for 1 second then becomes silent during measurement.
Regular Prompt	1) When turning the dial switch to any setting position except OFF, the buzzer will beep one time and the NCV LED flashes one time. 2) When the button selection is valid, the buzzer will beep one time; When the button is invalid, the buzzer will beep twice. 3) About 1 minute before the automatic shutdown, the buzzer will beep 5 times continuously, and 1 long beep before the unit shuts down. 4) When the automatic shutdown function is canceled, the buzzer will beep 5 times when it reaches the APO time setting.
Over Range Indication	LCD displays "OL" when over range is encountered.
Lead Warning	When inserting the test lead into any amperage input terminal, but the rotary function switch IS NOT set to the relative amperage position, the meter will beep at 3Hz, LCD will display " LEAd " and "  , flashes at 3Hz. If any amperage function is selected first, but the test lead IS NOT in relative amperage input jack, the meter will also beep at 3Hz and the LCD will display " LEAd " and "  , flashes at 3Hz.

Function	Description
Fuse Notification	<p>The test leads CANNOT be short circuited or used for measuring while testing the fuse.</p> <ol style="list-style-type: none"> 1. If the 400mA/600V fuse is blown, setting the rotary switch to the "mA" or "uA" setting, the LCD will display "FUSE" and "  ", and the buzzer will beep continuously at the same time. 2. If the 10A/600V fuse is blown, setting the rotary switch to the "A" setting, the LCD will display "FUSE" and "  ", and the buzzer will beep continuously at the same time.
Low Battery Indication	<p>When the battery voltage $< 3.6 \pm 0.2V$, the low battery indication '  ' is displayed on the screen and the meter will still work normally. When the battery voltage drops to less than $3.1 \pm 0.2V$, "bAtt" is displayed for 5 seconds then shuts off. When the battery voltage is less than 3.2V, accuracy is no longer assured.</p>
APO	<p>The unit will be automatically power off after 30 minutes of inactivity and enter the low-power state. Current draw is approx. ≤ 50 micro A.</p>
Restore APO	<p>All the buttons can wake up the unit, or rotate the dial switch to the OFF setting and then turn the unit back on to wake it up.</p>
Disable Auto Power Off Function	<p>Pressing the "Select" key while turning on the unit on at the same time, will cancel the auto shutdown function. Buzzer will beep 5 times and the LCD will not display the "APO" symbol.</p>
Mechanical Housing	<p>Single Injection Molding with rubber boot.</p>

Electrical Specifications

Function	Range 61-337	Resolution	Accuracy
			$\pm(a\%+b)$
AC Voltage (V) TRMS	400mV	0.1mV	$\pm(1.5\%+8)$
	4V	0.001V	$\pm(1.3\%+5)$
	40.00V	0.01V	
	400.0V	0.1V	
	600.0V	1V	
AC Current (A) TRMS	400.0 μ A	0.1 μ A	$\pm(2\%+5)$
	4000 μ A	1 μ A	
	40.00mA	0.01mA	
	400.0mA	0.1mA	
	4.000A	0.001A	$\pm(2.5\%+5)$
	10.00A	0.01A	
DC Voltage (V)	400mV	0.1mV	$\pm(1.5\%+8)$
	4V	0.001V	$\pm(1.3\%+5)$
	40.00V	0.01V	
	400.0V	0.1V	
	600.0V	1V	
DC Current (A)	400.0 μ A	0.1 μ A	$\pm(2\%+5)$
	4000 μ A	1 μ A	
	40.00mA	0.01mA	
	400.0mA	0.1mA	
	4.000A	0.001A	$\pm(2.5\%+5)$
	10.00A	0.01A	
Resistance (Ω)	400.0 Ω	0.1 Ω	$\pm(1.5\%+5)$
	4.000k Ω	0.001k Ω	
	40.00k Ω	0.01k Ω	
	400.0k Ω	0.1k Ω	
	4.000M Ω	0.001M Ω	$\pm(2\%+5)$
	40.00M Ω	0.01M Ω	

Function	Range 61-337	Resolution	Accuracy
			$\pm(a\%+b)$
Capacitance	400.0nF	0.1nF	$\pm(5\%+15)$
	4.000uF	0.001uF	
	40.00uF	0.01uF	
	400.0uF	0.1uF	
	4000uF	1uF	$\pm 10\%$
Frequency Hz	9.999Hz ~ 9.999KHz	0.001Hz ~ 0.1KHz	$\pm(0.5\%+5)$
Duty Cycle %	0.1%~99.9%	0.1%	
Temp. °F	-40~1832°F	1°F	$\pm(2.0\%+7)$ @-40~32°F $\pm(2.0\%+6)$ @33~1832°F
Temp. °C	-40~1000°C	1°C	$\pm(2.0\%+4)$ @-40~0°C $\pm(2.0\%+3)$ @1~1000°C
Continuity		0.1 Ω	$\leq 10\Omega$: Buzzer beeps and red indicator LED illuminates continuously
			$\geq 70\Omega$: No buzzer beep
Diode test		0.001V	Silicon PN joint with forward voltage about 0.5V to 0.8V
NCV	40-600V	$\geq 40V/(50-60Hz)$, with direct wire contact, red indicator LED flashes at a frequency of 3Hz, and the buzzer beeps at a frequency of 3Hz simultaneously	

1. Overload Protection: 600VRMS MAX Fuses FF 0.4A 600V and F 10 A 600V
2. Accuracy a is % of reading and b is LSD (Least Significant Digit).

Environmental Specifications

Operating Temperature:	32°F to 86°F (0°C to 30°C) (80%RH) 86°F to 140°F (30°C to 40°C) (75%RH) 104°F to 122°F (40°C to 50°C) (45%RH)
Operating Altitude:	< 6500 ft (< 2000 m)
Storage Temperature:	14°F to 140°F (-10°C to 60°C) (<80%RH)

Intended for indoor use

Mechanical Specifications

Dimensions (L x W x H)	6.54 in. x 3.23 in. x 1.89 in. (166 mm. x 82 mm. x 48 mm.)
Weight	0.675 LBS (0.306 KG)
Display:	LCD
Display Count	4000
Power Source:	3 x 1.5V AAA
Battery Life:	100 Hours Typical

EMC/EMI

CISPR 22 3rd Edition. Class B Limits.

EN 55032

CISPR 32

CISPR 11

FCC 15. 107 with reference to Section 15.109 (g).

ICES-003

EN 61326-2-2 Sec 6.4.2.101

USA (FCC)

47 CFR 15 subpart B. This product is considered an exempt device per clause 15.103.

Safety

Complies with the following:

UL 61010-1, 3rd Edition, May 11, 2012, Revised November 21 2018, CAN/CSA-C22.2 No. 61010-1-12, 3rd Edition, Amendment 1:2018, Revision dated November 21 2018,
IEC 61010-2-033: 2019

Overvoltage CAT IV 600V CAT III 1000V.

Any voltages exceeding the defined maximum voltage measurement categories described above are outside the normal use of the equipment and protection cannot be guaranteed.

Pollution Degree Class 2

Maintenance and Service

Equipment Maintenance and Service

Meter Inspection

Do not use if meter appears damaged. Visually inspect the meter to ensure the case is not cracked.

Test Lead Inspection

Inspect and replace test leads if insulation is damaged, metal is exposed, or probes are cracked. Pay particular attention to the insulation surrounding the connectors.

Thermocouple Inspection

Inspect the thermocouple for signs of wear or breakage. Replace if necessary to guarantee accuracy of readings.

Battery Inspection/Replacement

Inspect the battery compartment monthly for any signs of degradation. Low battery voltages will cause inaccuracies in readings. Remove the batteries for storage or if the meter will not be used for longer than one month. Battery leakage will compromise the safety of the meter and cause irreparable damage to internal components.

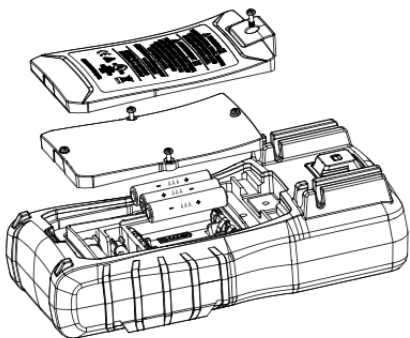

WARNING

Shock Hazard. Remove the test leads from the circuit prior to removing the battery cover. Failure to comply can result in serious injury or death.

Maintenance and Storage

Switch off and disconnect the meter completely before carrying out an maintenance. Clean the case with a damp cloth and mild detergent. Do not use abrasives or solvents. Keep away from liquids and ensure the meter is completely dry before use.

Service and Replacement Parts

- For the 10 Amp Terminal – 10 Amp 600V AC DC, 6 x 32 mm Ceramic or equivalent
- For the 400 Milli Amp Terminal – 400 Milli Amp 600V AC DC, 6 x 32 mm Ceramic or equivalent
- To ensure the meter is in a safe state of operation, make sure the fuses are properly seated and that the battery cover is secured to the back of the meter. With the leads in the terminals but not connected to or touching any voltage source, turn the function dial to the applicable Amperage setting and verify the FUSE indicator is NOT displayed. This indicates that the replacement fuse is not blown or popped. Use only specified replacement fuses.

Disposal of Waste, Electrical & Electronic Equipment

In order to preserve, protect and improve the quality of the environment, protect human health and utilize natural resources prudently and rationally, the user should return unserviceable product to relevant facilities in accordance with statutory regulations. The crossed-out wheeled bin indicates the product needs to be disposed separately and not as municipal waste.

Do not dispose of this product as unsorted municipal waste. It must be properly disposed of in accordance with local regulations. Please see www.epa.gov or www.ecycle.org for additional information.

Disposal of Used Batteries/Accumulators

The user is legally obliged to return used batteries and accumulators. Disposing used batteries in household waste is prohibited! Batteries/accumulators containing hazardous substances are marked with the crossed-out wheeled bin. The symbol indicates that the product is forbidden to be disposed via domestic refuse. The chemical symbols for the respective hazardous substances are **Cd** = Cadmium, **Hg** = Mercury, **Pb** = Lead.

You can return used batteries/accumulators free of charge to any collecting point of your local authority, our stores, or where batteries/accumulators are sold. Consequently, you must comply with your legal obligations and contribute to environmental protection.

TWO YEAR LIMITED WARRANTY

This tester is warranted to the original purchaser against defects in material and workmanship for a period of two (2) years from date of purchase. With proof of purchase from an authorized IDEAL distributor, a defective tester will be repaired or replaced with the same product or a functionally equivalent product, at the option of IDEAL INDUSTRIES, INC. during the warranty period, subject to verification of the defect or malfunction. Warranty does not cover consumables such as fuses, batteries, and excludes defects caused by leakage from batteries, abuse, mishandling, dropping, ordinary wear and tear, misuse, neglect, unauthorized repair, improper use, alterations, accidents or any causes beyond IDEAL's reasonable control. Consequential or incidental damages are not recoverable under this warranty. Some states do not allow the exclusion or limitation of incidental or consequential damages, so the above limitation or exclusion may not apply to you. This LIMITED WARRANTY gives you specific legal rights, which vary from state to state. This warranty constitutes the sole and exclusive remedy of the purchaser and the exclusive liability of IDEAL, and is in lieu of any and all other warranties, and expressly disclaims all other warranties, implied, or statutory as to merchantability, fitness for purpose sold, description, quality productiveness, or any other matter. No agent, distributor or other supplier has the authority to modify or amend this warranty or make other representations or warranties other than those contained in this warranty without express written authorization from IDEAL. For warranty service, call IDEAL customer service at 1-800-435-0705.

Scan the barcode on the right to see the new IDEAL T&M Product Line



SCAN ME

IDEAL INDUSTRIES, INC. Sycamore, IL 60178, U.S.A. 800-435-0705 www.idealind.com ND 9018-3



IDEAL[®] Prueba y Medición

Medidor 61-337

Manual de Operación y Seguridad



Instrucciones en español adentro / Instructions en français à l'intérieur

Índice

Introducción	33
Cómo contactar a IDEAL INDUSTRIES, INC.	33
Información de Seguridad	34
Advertencias.....	34
Precauciones.....	35
Símbolos.....	36-37
Operación	38-55
Identificación y descripción de controles de operación y funciones.....	38-39
Funciones de Operación.....	40-41
Uso de los Cables de Prueba	42
Operación del Medidor.....	43-46
Prueba de Voltaje Sin Contacto	46
Advertencia de Cable de Prueba	44
Advertencia de Fusible.....	44
Botón SEL.....	44
Medición de Voltaje.....	45
Medición de Continuidad	46
Medición de Resistencia.....	46
Medición de Capacitancia.....	47
Medición de Diodos	47
Medición de Frecuencia.....	48
Medición de Temperatura	48
Medición de Micro Amps	49
Medición de Mili Amps	49
Medición de Amperios.....	49
Tabla de Operaciones de Funciones	50-51
Tabla de Indicación de Funciones	52-53
Especificaciones Eléctricas.....	54-55
Especificaciones Ambientales	56
Especificaciones Mecánicas	56
EMC/EMI	56
FCC	57
Seguridad	57
Mantenimiento y Servicio	57-58

Introducción

El Medidor Digital IDEAL® 61-337 es un medidor con rango automático de valor cuadrático medio verdadero (TRMS) que mide corriente CA y CD (amperios) en serie a través de cables de prueba en las terminales designadas, mide voltaje, frecuencia y resistencia, continuidad, capacitancia, diodos a través de cables de prueba en las terminales designadas y mide la temperatura a través de un termopar Tipo K. También detecta la presencia de voltaje entre 40V a 600V CA a través de un sensor sin contacto en la parte superior central del medidor.



Peligro de Arco Eléctrico y Descarga Eléctrica, se Requiere el EPP Adecuado. Siga todos los procedimientos de seguridad, use el EPP adecuado de acuerdo con NFPA 70E. Lea y comprenda completamente el manual de instrucciones antes de usar este producto. El incumplimiento puede resultar en lesiones graves o la muerte.

Cómo contactar a IDEAL INDUSTRIES, INC.

Para contactar a IDEAL INDUSTRIES, INC., Llame a uno de los siguientes números de teléfono:

Servicio al cliente de IDEAL Industries USA

- Número de Teléfono: 800-435-0705
- Correo electrónico: contactus@idealindustries.com

Servicio al cliente de IDEAL Industries Canadá

- Número de Teléfono: 905-683-3400
- Correo electrónico: ideal_Canada@idealindustries.com

IDEAL Industries EMEA

- Número de Teléfono: +44 (0)1925 444 446
- Correo electrónico: eur.sales@idealindustries.com

IDEAL Industries Australia

- Número de Teléfono: +61 3 9562 0175
- Correo electrónico: InfoAUS@idealindustries.com

O visite el Sitio Web de IDEAL Electrical en www.idealind.com

Para registrar su producto, buscar manuales, ver videos, simplemente escanee este código QR.



Información



Advertencia - Identifica condiciones y acciones que podrían provocar la muerte o lesiones graves si se toma el riesgo.

Precaución - Identifica condiciones y acciones que podrían resultar en daño al medidor, daño al equipo bajo prueba o pérdida de datos si se toma el riesgo.





ADVERTENCIA

Peligro de Arco Eléctrico y Descarga Eléctrica, se Requiere el EPP Adecuado. Siga todos los procedimientos de seguridad, use el EPP adecuado de acuerdo con NFPA 70E y siga las pautas a continuación y las instrucciones de este manual cuando opere el medidor. El incumplimiento puede resultar en lesiones graves o la muerte.

-  Peligro de Asfixia, Partes Pequeñas. Mantener Fuera del Alcance de los Niños. Peligro de Objetos Afilados, Esto no es un juguete. No es para uso o juego de niños. Mantener Fuera del Alcance de los Niños. No hacerlo puede resultar en lesiones graves.
- Solo los consumidores experimentados o técnicamente competentes deben utilizar este equipo. En caso de duda, llame a un electricista experimentado para que realice todas las reparaciones o instalaciones necesarias. En todo momento, realice cualquier trabajo necesario en un circuito desenergizado al que se le haya apagado el cortacircuitos y se haya bloqueado.
- Utilice el Medidor solo como se especifica en este manual o la protección proporcionada por el Medidor puede verse comprometida.
- Antes de usar o conectar el Medidor, revíselo visualmente para asegurarse de que las carcasas no estén agrietadas y que la carcasa posterior esté bien colocada. No use el Medidor si parece dañado.
- Antes de usar los cables de prueba, revíselos cuidadosamente para detectar daños en el aislamiento, metal expuesto o sondas rajadas. Compruebe las puntas de prueba para verificar si hay continuidad. No utilice los cables si parecen dañados.
- Utilice solo cables de prueba aprobados. No utilice conexiones improvisadas que puedan representar un peligro para la seguridad.
- Cuando utilice las sondas, mantenga los dedos detrás del anillo de protección de las sondas.
- Conecte el cable de prueba común antes de conectar el cable de prueba con corriente. Al desconectar los cables de prueba, desconecte primero el cable de prueba con corriente.
- Este Medidor está diseñado para ser usado por electricistas calificados. Siga las Normas NFPA 70E para Seguridad Eléctrica en el lugar de trabajo cuando utilice este Medidor.
- No lo utilice sin las baterías correctamente colocadas y la tapa de las baterías cerrada y asegurada.
- No utilice el Medidor si funciona incorrectamente, ya que la protección puede verse comprometida. En caso de duda, lleve el Medidor a que le hagan servicio.
- Al realizar el servicio al Medidor, use solo los repuestos especificados.

ADVERTENCIA

Peligro de Arco Eléctrico y Descarga Eléctrica, se Requiere el EPP Adecuado. Siga todos los procedimientos de seguridad, use el EPP adecuado de acuerdo con NFPA 70E y siga las pautas a continuación y las instrucciones de este manual cuando opere el medidor. El incumplimiento puede resultar en lesiones graves o la muerte.









- Únicamente permita que el servicio del Medidor lo lleve a cabo personal de servicio calificado.
- No utilice el Medidor cerca de gases, polvo o vapores explosivos, o durante tormentas eléctricas o en entornos húmedos.
- Al medir, mantenga los dedos detrás de la Barrera Táctil. Consulte “El Medidor” en la pág. 38 y 39.
- No aplique voltaje por encima del voltaje nominal, según lo indicado en el Medidor, entre las terminales o entre cualquier terminal y conexión a tierra.
- Para evitar lecturas falsas que pueden provocar descargas eléctricas y lesiones, reemplace las baterías tan pronto como aparezca el indicador de baterías bajas ().
- Retire los cables de prueba del circuito antes de quitar la tapa de las baterías.
- Los voltajes que excedan los 30VCA o 60VCD representan un peligro de descarga eléctrica, así que tenga cuidado.
- Asegúrese siempre de que los cables de prueba estén asegurados para que no puedan ser enganchados accidentalmente o causen tropiezos.
- No trabaje solo para que se pueda prestar asistencia en caso de emergencia.
- Tenga mucho cuidado al trabajar cerca de conductores pelados o barras colectoras. El contacto con el conductor podría provocar una descarga eléctrica.
- Cumpla con los códigos de seguridad locales y nacionales. Se debe utilizar equipo de protección individual para evitar descargas eléctricas y lesiones por explosión de arco cuando se exponen conductores activos peligrosos.
- Desconecte la alimentación del circuito y descargue todos los capacitores de alto voltaje antes de medir la resistencia, la continuidad o la capacitancia.
- Nunca opere el Medidor con la cubierta trasera removida o la carcasa abierta.
-  Cáncer y Daño Reproductivo - www.P65Warnings.ca.gov

PRECAUCIÓN

Daño al Medidor, daño al equipo bajo prueba o la pérdida de los datos puede ocurrir si no se siguen las siguientes pautas.

- Utilice las terminales, la función, y el rango apropiado para la aplicación de la medida.
- Únicamente limpie la carcasa y los accesorios con un paño húmedo y detergentes suaves. No utilice abrasivos o solventes. Asegúrese de que el medidor esté totalmente seco antes de usar.

Símbolos y Descripciones

SÍMBOL	DESCRIPCIÓN
	Peligro de Arco Eléctrico y Descarga Eléctrica
	Peligro de Descarga Eléctrica
	Advertencia o Precaución
	Peligro de Asfixia
	CA (Corriente Alterna)
	CD (Corriente Directa)
	Indicador de Carga de la Batería
	Tierra
10 A	Especificación de Corriente Máxima
CAT III	Categoría de Medición IEC III CAT III tiene protección contra transitorios en equipos en instalaciones de equipos fijos como paneles de distribución, alimentadores y circuitos derivados cortos. También se incluyen sistemas de iluminación en edificios más grandes.
NCV	Detección de Voltaje Sin Contacto
	Punto de Detección de Voltaje Sin Contacto
A	Amperaje CA o CD
Hz	Frecuencia medida a través de los cables de prueba
V	Voltaje CA o CD
Hz%	Frecuencia mostrada como % medido con Voltaje de CA

SÍMBOL	DESCRIPCIÓN
Ω	Ohmios
	Continuidad
	Capacitancia
	Diodo
°F °C	Grados de Temperatura Fahrenheit/Celsius
LCD	Pantalla de Cristal Líquido
Range	Selección de Rango Automático o Manual
Δ	Delta (Relativo)
	Aislamiento Doble
	No elimine este producto como residuo municipal sin clasificar. Debe desecharse adecuadamente de acuerdo con las regulaciones locales. Consulte www.epa.gov o www.ecycle.org para obtener información adicional.
	Cumple con los Estándares de Seguridad Norteamericanos aplicables
	Cumple con los Estándares de Seguridad Australianos aplicables
	Cumple con las Directivas Europeas
	Cumple con la legislación del Reino Unido

NOTA: La Categoría de Medición (CAT) y la clasificación de voltaje de cualquier combinación de sonda de prueba, accesorio de sonda de prueba, accesorio de pinza de corriente y el Medidor es la clasificación MÁS BAJA de cualquier componente individual.

Operación

Identificación y Descripción de Controles y Funciones Operativos para el Medidor Digital 61-337:

1. LED de HV y Continuidad
2. Pantalla LCD
3. Barrera Táctil
4. Botón de Luz de Fondo
5. Bota de Goma
6. Terminal de Entrada de Voltios/Ohmios
7. Terminal de Entrada Común (COM)
8. Terminal de Entrada Mili Amps, Micro Amps
9. Terminal de Entrada Amperios
10. Selector de Función de Medición
11. Botón de Selección de Función
12. Botón Relativo
13. Punto de Detección de NCV
14. Botón Rango
15. Botón Retención

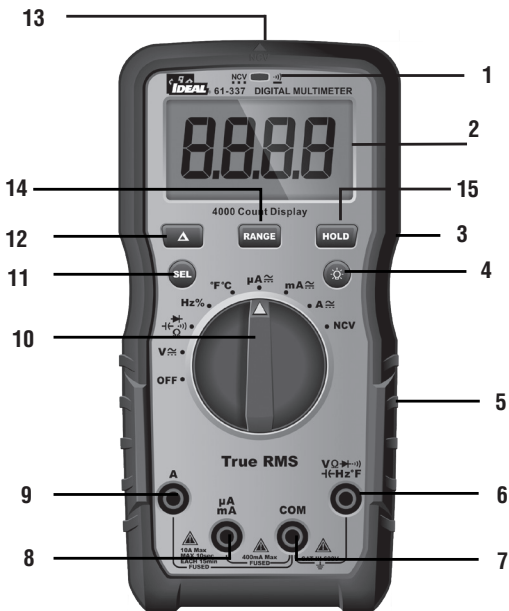

Funciones de Operación

Advertencia de Alto Voltaje (HI-V)

El medidor emite un pitido (durante 1 segundo) y un LED rojo se ilumina y permanece encendido mientras el voltaje permanezca por encima de 30V CA o CD, o cuando se excede el rango de voltaje del medidor.

NOTA: Esta función no funciona en los modos Ohm, capacitor, continuidad o amperaje.

Función de Retención de Datos

Presione el botón Hold en el costado del medidor para alternar dentro y fuera del modo de retención de datos. "HOLD" aparece en la parte superior izquierda de la pantalla del medidor cuando la retención de datos está activa. Utilice la función de retención de datos para fijar una lectura de medición en la pantalla. Presione el botón Hold de nuevo para desbloquear la pantalla y obtener una lectura en tiempo real.

Característica REL (Δ)

Una pulsación corta del botón 'ZERO' activará o desactivará la función REL.

Rango

El medidor es de rango automático, sin embargo, el usuario puede seleccionar un rango específico pulsando el botón de rango repetidamente.

Desactivación de la Función de Apagado Automático (APO)

El medidor se apaga automáticamente después de unos 30 minutos sin uso. Pulse cualquier botón, y el medidor se activará y mostrará la última lectura tomada antes de apagarse. Para desactivar APO, presione y mantenga presionado el botón SEL mientras gira el selector a la función deseada. Cuando se desactiva el APO, el "APO" será quitado de la pantalla. Apagar y volver a encender el medidor restaurará la preconfiguración APO.

Luz de Fondo



La luz de fondo se puede seleccionar para estar activada en todas las funciones.

Presione el botón SEL en el medidor para encender y apagar la luz de fondo. La luz de fondo blanca permanecerá encendida durante unos 5 minutos antes de que se apague automáticamente para conservar la energía de las baterías. O apague la luz de fondo presionando el botón de nuevo.

Uso de los Cables de Prueba



Advertencia: Peligro de Arco Eléctrico y Descarga Eléctrica, se Requiere el EPP Adecuado. Siga todos los procedimientos de seguridad, use el EPP adecuado de acuerdo con NFPA 70E y siga las pautas a continuación y las instrucciones de este manual cuando opere el medidor con los Cables de Prueba TL-575 o equivalentes. Los Cables de Prueba deben estar clasificados para el entorno eléctrico en el que se utiliza el medidor y tener un voltaje nominal de al menos el voltaje del circuito que se va a medir. El incumplimiento puede resultar en lesiones graves o la muerte.

-  Peligro de Asfixia, Partes Pequeñas. Mantener Fuera del Alcance de los Niños. Peligro de Objetos Afilados, Esto no es un juguete. No es para uso o juego de niños. No hacerlo puede resultar en lesiones graves o la muerte.
- Utilice solo cables de prueba aprobados. No utilice conexiones improvisadas que puedan representar un peligro para la seguridad.
- Asegúrese de que los cables de prueba estén insertados en las tomas de entrada correctas al medir la corriente CA o CD.
- Antes de usar los cables de prueba, revíselos cuidadosamente para detectar daños en el aislamiento, metal expuesto o sondas dobladas. Compruebe las puntas de prueba para verificar si hay continuidad. No utilice los cables si parecen dañados.
- Cuando utilice las sondas, mantenga los dedos detrás de los anillos de protección en las sondas.
- Conecte el cable de prueba común antes de conectar el cable de prueba con corriente. Al desconectar los cables de prueba, desconecte primero el cable de prueba con corriente.
- Asegúrese siempre de que los cables de prueba estén asegurados para que no puedan ser enganchados accidentalmente o causen tropiezos.

Cubierta Protectora

Anillo Protector

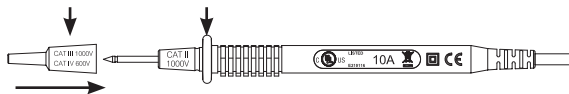

Nota: 61-337 solo está diseñado para 600 V CA o CC MAX



ADVERTENCIA: Peligro de Arco Eléctrico y Descarga Eléctrica, se Requiere el EPP Adecuado. Siga todos los procedimientos de seguridad, use un EPP adecuado de acuerdo con NFPA 70E y asegúrese de que las Tapas Protectoras estén en su lugar cuando utilice un medidor/probador eléctrico debidamente clasificado utilizando los Cables de Prueba TL-757 en un entorno CAT IV 600V o CAT III 1000V.

Este medidor está diseñado para usarse con el juego de cables IDEAL TL-757 (proporcionado con este producto) o equivalente. El juego de cables debe cumplir con los requisitos de las Categorías de Medida y Sobretensión CAT IV 600V CAT II 1000V.

Operación del Medidor

Detección de Voltaje Sin Contacto



Primero, gire la tecla de función a la posición **NCV**. Coloque la punta de detección marcada con NCV cerca de una toma de CA (o cualquier conductor de CA, como interruptores de luz o cables de alimentación) y escanee hacia adelante y hacia atrás a través de la toma. El medidor emite un pitido de En/Apagado continuo y el LED Rojo de NCV sobre la pantalla parpadea si la antena de detección detecta un voltaje vivo superior a 40V CA (50-60 Hz). La antena de detección NCV también puede detectar voltajes con frecuencias superiores a 60 Hz o cargas electrostáticas.

Para diferenciar entre caliente y neutro en un tomacorriente, coloque la pestaña NCV directamente al lado de cada ranura del tomacorriente. El tono (zumbador) sonará sobre la ranura que está energizada y no en la ranura neutral. Cualquiera de los cables de prueba también se puede utilizar para diferenciar entre el caliente y el neutro. Enchufe el cable de prueba rojo o negro en el enchufe de entrada V del medidor. Con el selector de función en la posición NCV, inserte el extremo de la sonda de una sola sonda en las ranuras de la salida. El medidor emitirá un pitido y el LED rojo parpadeará cuando se contacte con un conductor caliente.

NOTA: Si bien el NCV es una función útil, SIEMPRE SE RECOMIENDA que el operador verifique que cualquier conductor eléctrico esté completamente desenergizado y que no haya voltaje presente midiendo el voltaje Y CONFIRMANDO QUE NO HAY VOLTAJE PRESENTE y que todos los EPP y los procedimientos de bloqueo y de etiquetado aplicables se sigan antes de intentar cualquier trabajo en CUALQUIER sistema de distribución eléctrica.

Advertencia de Cable de Prueba



Advertencia de Cable de Prueba: Al insertar el cable de prueba en cualquier terminal de entrada de amperaje, pero el selector de función giratorio **NO ESTÁ** fijado a la posición de amperaje relativa correcta, el metro pitará a 3Hz, el LCD mostrará "LEAD" y "⚠", parpadea a 3Hz. Si se selecciona primero cualquier función de amperaje, pero el cable de prueba **NO ESTÁ** en la terminal de entrada de amperaje relativo, el medidor también pitará a 3Hz y la pantalla LCD mostrará "LEAD" y "⚠", parpadea a 3Hz.

Advertencia de Fusible



Notificación: Los Cables de Prueba **NO PUEDEN** estar en cortocircuito o utilizarse para medir mientras se prueba el fusible.

1. Si el fusible de 400mA/600V está quemado, colocar el selector giratorio a "mA" o "uA", el LCD mostrará "FUSE" y "⚠", y el zumbador pitará continuamente al mismo tiempo.
2. Si el fusible de 10A/600V está quemado, colocar el selector giratorio en "A", el LCD mostrará "FUSE" y "⚠", el zumbador pitará continuamente al mismo tiempo.

Botón SEL



El botón SEL permite al usuario alternar entre varias funciones cuando se utiliza el selector de función para seleccionar una función específica. Esto puede incluir, pero no se limita a alternar entre grados F y C, voltaje o corriente CA y CD, continuidad, resistencia, capacitancia y mediciones de diodos.

Medición de Voltaje CA (~)

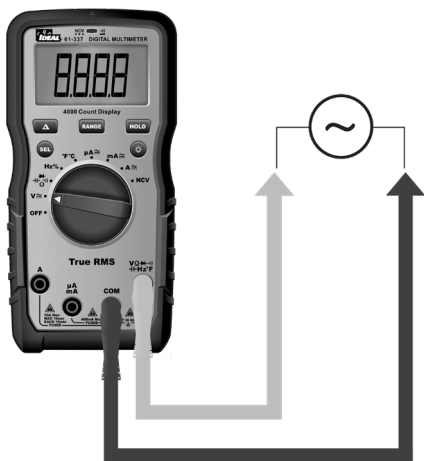

Medición de Voltaje CD (—)

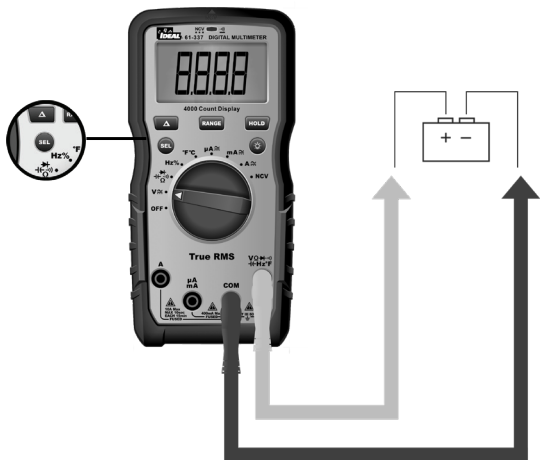

Verificar Continuidad (·»)

- Verifique que el circuito esté desenergizado.
- El medidor detectará el nivel de resistencia y emitirá un pitido si la resistencia es inferior a 10Ω 's para confirmar que hay continuidad.
- El LED rojo se iluminará y se mostrará el valor de resistencia.
- La configuración predeterminada es Continuidad

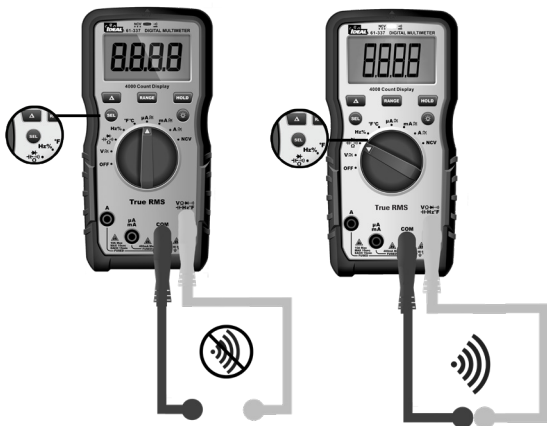

Medición de Resistencia (Ohmios / Ω)

Verifique que el circuito esté desenergizado para obtener mediciones precisas. Para salir de Continuidad e ingresar al modo Resistencia, Presione el botón SEL

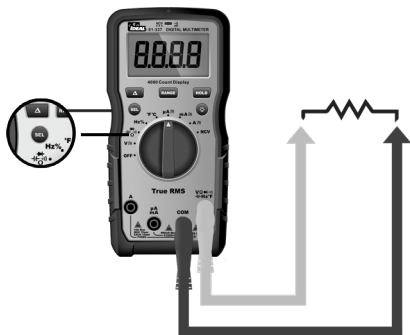

Medición de Capacitancia (←|←)

- Para salir de Resistencia e ingresar al modo Capacitancia, Presione el botón SEL

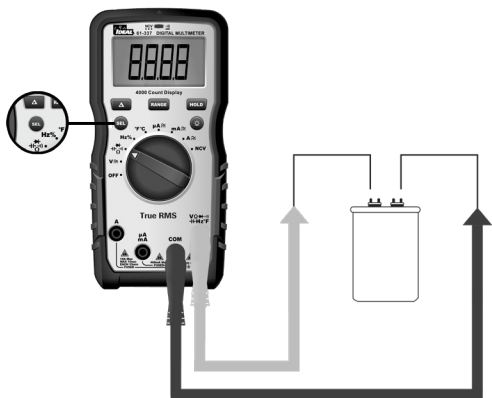

Medición de Diodos (→|→)

Para salir de Capacitancia e ingresar al modo de Prueba de Diodo, Presione el botón SEL

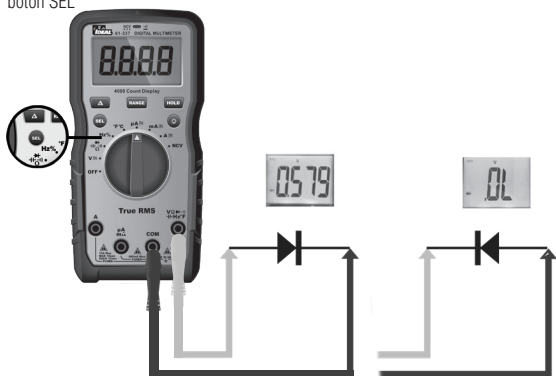

Medición de Frecuencia (Hz)

Hz usando Voltaje

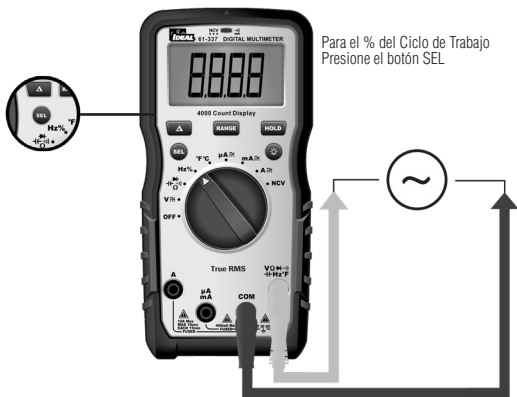

Medición de Temperatura (°F °C)

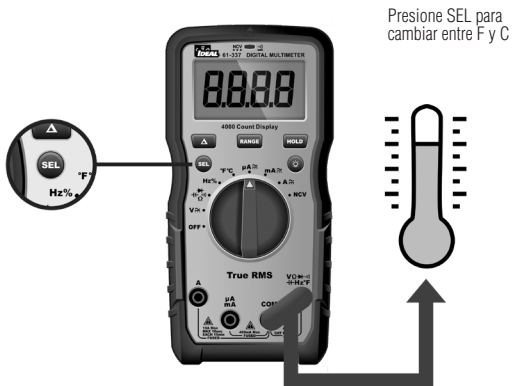

Medición de Micro Amperios (μA)

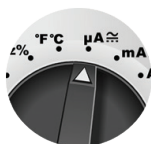

⚠ PRECAUCIÓN

Daño del medidor. Mida la corriente en microamperios por una duración máxima de 10 minutos. El incumplimiento puede resultar en daños al medidor.

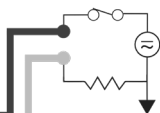

Medición de Mili Amperios (mA)

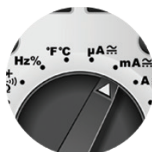

⚠ PRECAUCIÓN

Daño del medidor. Mida la corriente en miliamperios por una duración máxima de 1 minuto. El incumplimiento puede resultar en daños al medidor.

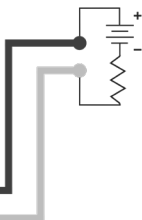

Medición de Amperios (A)

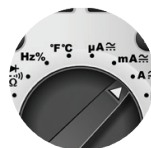

⚠ PRECAUCIÓN

Daño del medidor. Mida la corriente en amperios por una duración máxima de 10 segundos. El incumplimiento puede resultar en daños al medidor.







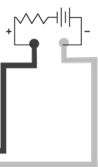

Tabla de Operaciones de Funciones

Botón	Respuesta	Función Predeterminada
RETENCIÓN	RETENCIÓN: Todas las Funciones	Medición Normal
SEL / 	ACA/Hz/ACD	ACA
	VCA/VCD	VCA
	Hz/%	Hz
	 / Ω /  / 	Continuidad
	°F/°C	°F
RANGO	VCA, VCD, ACA, ACD, Ω	Rango automático (pantalla LCD "AUTO")
	 : : VCA, VCD, ACA, ACD, CAP, Ω , °F/°C	Medición Normal
Indicación de Voltaje Sin Contacto		

Operación

Pulsación Corta: Entrar o salir circularmente del modo de retención de datos, LCD mostrará "  "



1) Pulsación corta: Seleccione circularmente la función de medición relativa.
2) Cuando esté en la función RETENCIÓN, RANGO, MAX/MIN, REL/CERO, Pulsación corta de la tecla SEL para salir de la función de corriente e intercambiar circularmente la función de Selección relativa.

1) Pulsación corta de la tecla RANGE para entrar en el modo de rango manual (LCD no mostrará "AUTO"), y el rango actual, pulse de nuevo para entrar en el rango de selección cíclica. Pulsación larga: sale del rango manual y entra en el rango automático. Al cambiar la configuración de medición o reiniciar la unidad, la unidad vuelve a la configuración predeterminada.
2) En la función RETENCIÓN, MAX/MIN, REL, pulsación corta de la tecla RANGE para salir de la función actual y entrar a la función de rango relativo.

1) Pulsación corta: Entrar o salir circularmente de la función REL (al entrar en la función REL, LCD mostrará el símbolo "")
2) Entrar en la función REL, sale del rango automático y entra en el rango actual.
3) Entrar en el modo de medición REL no cambia el rango de medición actual del rango actual
4) Cuando la función RETENCIÓN o MAX/MIN está en uso la función REL no es válida.

Muestra "EF" – Campo Electromagnético



Tabla de Indicación de Funciones

Función	Descripción
Auto Rango	Auto detecta y muestra el rango más pertinente para el valor medido.
LCD	Una LCD. Muestra un símbolo para todas las lecturas negativas, muestra "AC" para corriente alterna o "DC" para corriente directa y muestra "Amps" para la medición de corriente.
Luz de Fondo de LCD	Luz de fondo blanca. La luz de fondo se apagará automáticamente después de 5 minutos de inactividad
Alarma de Alto Voltaje	<p>1) Solo aplicable a VCA/VCD</p> <p>2) Para VCA y VCD, cuando se miden voltajes superiores a 30V o el voltaje medido está por encima del límite, entonces el símbolo de alarma de alto voltaje "  " aparece en la pantalla, simultáneamente el LED permanece ROJO y el pitido dura 1 segundo y luego se vuelve silencioso durante la medición.</p>
Regular Prompt	<p>1) Al girar el selector a cualquier posición de ajuste excepto OFF, el zumbador pitará una vez y el LED NCV parpadeará una vez.</p> <p>2) Cuando la selección del botón es válida, el zumbador pitará una vez; cuando el botón no es válido, el zumbador pitará dos veces.</p> <p>3) Aproximadamente 1 minuto antes del apagado automático, el zumbador pitará 5 veces continuamente, y 1 pitido largo antes de que la unidad se apague.</p> <p>4) Cuando se cancela la función de apagado automático, el zumbador pitará 5 veces cuando alcance el ajuste de tiempo de APO.</p>
Indicación de Sobre Rango	La pantalla LCD muestra "OL" cuando se encuentra un sobre rango.
Advertencia de Cable de Prueba	Al insertar el cable de prueba en cualquier terminal de entrada de amperaje, pero el selector de función giratorio NO ESTÁ fijado a la posición de amperaje relativa correcta, el metro pitará a 3Hz, el LCD mostrará "LEAd" y "  " padea a 3Hz. Si se selecciona primero cualquier función de amperaje, pero el cable de prueba NO ESTÁ en la terminal de entrada de amperaje relativo, el medidor también pitará a 3Hz y la pantalla LCD mostrará "LEAd" y "  ", parpadea a 3Hz.

Función	Descripción
Notificación de Fusible	<p>Los Cables de Prueba NO PUEDEN estar en cortocircuito o utilizarse para medir mientras se prueba el fusible.</p> <p>1. Si el fusible de 400mA/600V está quemado, colocar el selector giratorio a "mA" o "uA", el LCD mostrará "FUSE" y "⚠️", y el zumbador pitará continuamente al mismo tiempo.</p> <p>2. Si el fusible de 10A/600V está quemado, colocar el selector en "A", el LCD mostrará "FUSE" y "⚠️", el zumbador pitará continuamente al mismo tiempo.</p>
Indicador de Baterías Bajas	<p>Cuando el voltaje de las baterías es $< 3.6 \pm 0.2$ V, se muestra el indicador de baterías bajas '🔋' en la pantalla y el medidor seguirá funcionando normalmente. Cuando el voltaje de las baterías cae a menos de 3.1 ± 0.2 V, se muestra "bAtt" durante 5 segundos y luego se apaga. Cuando el voltaje de la batería es inferior a 3.2V, la precisión ya no está asegurada.</p>
APO	<p>La unidad se apagará automáticamente después de 30 minutos de inactividad y entrará en el estado de baja potencia. El consumo de corriente es aprox. ≤ 50 micro A.</p>
Restaurar APO	<p>Todos los botones pueden activar la unidad o gire el selector a OFF y luego encienda la unidad para activarla.</p>
Inhabilitar la Función de Apagado Automático	<p>Presionar el "Selector" mientras enciende la unidad al mismo tiempo, cancelará la función de apagado automático. El zumbador pitará 5 veces y la LCD no exhibirá el símbolo del "APO".</p>
Carcasa Mecánica	<p>Moldeo Singular por Inyección con Bota de Goma.</p>

Especificaciones Eléctricas

Función	Rango 61-337	Resolución	Precisión
			$\pm(a\%+b)$
Voltaje de CA (V) TRMS	400mV	0.1mV	$\pm(1.5\%+8)$
	4V	0.001V	$\pm(1.3\%+5)$
	40.00V	0.01V	
	400.0V	0.1V	
	600.0V	1V	
Corriente CA (A) TRMS	400.0 μ A	0.1 μ A	$\pm(2\%+5)$
	4000 μ A	1 μ A	
	40.00mA	0.01mA	
	400.0mA	0.1mA	
	4.000A	0.001A	$\pm(2.5\%+5)$
	10.00A	0.01A	
Voltaje CD (V)	400mV	0.1mV	$\pm(1.5\%+8)$
	4V	0.001V	$\pm(1.3\%+5)$
	40.00V	0.01V	
	400.0V	0.1V	
	600.0V	1V	
Corriente CD (A)	400.0 μ A	0.1 μ A	$\pm(2\%+5)$
	4000 μ A	1 μ A	
	40.00mA	0.01mA	
	400.0mA	0.1mA	
	4.000A	0.001A	$\pm(2.5\%+5)$
	10.00A	0.01A	
Resistencia (Ω)	400.0 Ω	0.1 Ω	$\pm(1.5\%+5)$
	4.000k Ω	0.001k Ω	
	40.00k Ω	0.01k Ω	
	400.0k Ω	0.1k Ω	
	4.000M Ω	0.001M Ω	$\pm(2\%+5)$
		0.01M Ω	

Función	Rango 61-337	Resolución	Precisión
			$\pm(a\%+b)$
Capacitancia	400.0nF	0.1nF	$\pm(5\%+15)$
	4.000uF	0.001uF	
	40.00uF	0.01uF	
	400.0uF	0.1uF	
	4000uF	1uF	$\pm 10\%$
Frecuencia Hz	9.999Hz ~ 9.999KHz	0.001Hz ~ 0.1KHz	$\pm(0.5\%+5)$
Ciclo de Trabajo %	0.1%~99.9%	0.1%	
Temp. °F	-40~1832°F	1°F	$\pm(2.0\%+7)$ @-40~-32°F $\pm(2.0\%+6)$ @33~1832°F
Temp. °C	-40~1000°C	1°C	$\pm(2.0\%+4)$ @-40~0°C $\pm(2.0\%+3)$ @1~1000°C
Continuidad		0.1 Ω	$\leq 10\Omega$: El zumbador pita y el led indicador rojo se ilumina continuamente
			$\geq 70\Omega$: Ningún pitido del zumbador
Prueba de diodo		0.001V	Junta PN de silicio con voltaje directo de aproximadamente 0.5V a 0.8V
NCV	40-600V	$\geq 40V/(50\sim 60Hz)$, con contacto directo con el cable, el LED indicador rojo parpadea a una frecuencia de 3Hz, y el zumbador suena a una frecuencia de 3Hz simultáneamente	

1. Protección de Sobrecarga: 1000VRMS MAX Fusibles FF 0.4A 600V y F 10 A 600V
2. La precisión a es un % de la lectura y b es el DMS (Dígito Menos Significativo).

Especificaciones Ambientales

Temperatura Operativa:	32°F a 86°F (0°C a 30°C) (80%HR) 86°F a 140°F (30°C a 40°C) (75%HR) 104°F a 122°F (40°C a 50°C) (45%HR)
Altitud Operativa:	< 6500 pies (< 2000 m)
Temperatura de Almacenamiento:	14°F a 140°F (-10°C a 60°C) (<80%RH)

Destinado para uso en interiores

Especificaciones Mecánica

Dimensiones (L x An x Al)	6.5 pulg. x 3.25 pulg. x 1.5 pulg.
(167 mm. x 82 mm. x 39 mm.)	0.675 LBS (0.306 KG)
Peso	0.71 LBS (0.32 KG)
Pantalla:	LCD
Conteo de Pantalla:	4000
Fuente de Alimentación:	3 x 1.5V AAA
Vida Útil de las Baterías:	100 Horas Típico

EMC/EMI

CISPR 22 3a Edición. Límites de Clase B.

EN 55032

CISPR 32

CISPR 11

FCC 15. 107 con referencia al artículo 15.109 (g).

ICES-003

EN 61326-2-2 Sec 6.4.2.101

EE. UU. (FCC)

47 CFR 15 subparte B. Este producto se considera un dispositivo exento según la cláusula 15.103.

Seguridad

Cumple con los siguientes:

UL 61010-1, 3ra edición, 11 de mayo de 2012, revisada el 21 de noviembre de 2018, CAN / CSA-C22.2 No. 61010-1-12, 3ra edición, enmienda 1: 2018, revisión de fecha 21 de noviembre de 2018,

IEC 61010-2-033: 2019

Sobrevoltaje CAT IV 600V CAT III 1000V.

Cualquier voltaje que supere las categorías de medida de voltaje máximas definidas descritas anteriormente está fuera del uso normal del equipo y no se puede garantizar la protección. Grado de Contaminación Clase 2

Mantenimiento y Servicio

Mantenimiento y Servicio de Equipos

Inspección del Medidor

No use el Medidor si parece dañado. Inspeccione visualmente el medidor para asegurarse de que la carcasa no esté agrietada.

Inspección de Cable de Prueba

Inspeccione y reemplace los cables de prueba si el aislamiento está dañado, el metal está expuesto o las sondas están agrietadas. Prestar atención particular al aislamiento alrededor de los conectores.

Inspección de Termopares

Inspeccione el termopar por señas de desgaste o rotura. Reemplace si es necesario para garantizar la precisión de las lecturas.

Inspección/Reemplazo de las Baterías

Inspeccione el compartimiento de las baterías mensualmente por cualquier señal de degradación. Los voltajes bajos de las baterías causarán imprecisiones en las lecturas. Retire las baterías para su almacenamiento o si el medidor no se utilizará durante más de un mes. Fugas de las baterías comprometerán la seguridad del medidor y causarán daños irreparables a los componentes internos.

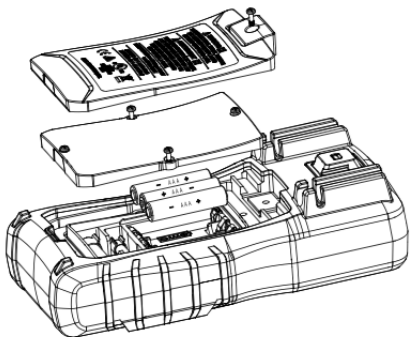

ADVERTENCIA

Peligro de choque. Retire los cables de prueba del circuito antes de quitar la tapa de la batería. El incumplimiento puede provocar lesiones graves o la muerte.

Mantenimiento y Almacenamiento

Apague y desconecte el medidor por completo antes de realizar cualquier mantenimiento. Limpie la carcasa con un paño húmedo y detergentes suaves. No utilice abrasivos o solventes. Mantener alejado de líquidos y asegurarse de que el medidor esté completamente seco antes de su uso.

Servicio y Repuestos

- Para la Terminal de 10 Amperios - Fusible Cerámico de Acción Rápida IR30kA de 10 Amperios, 600V CA CD, 10 x 38 mm o equivalente
- Para la Terminal de 600V Mili Amp - Fusible Cerámico de Acción Rápida de 400 Mili Amperios 600V AC DC, 6 x 32 mm o equivalente
- Para asegurarse de que el medidor esté en un estado de funcionamiento seguro, asegúrese de que los fusibles estén colocados correctamente y que la tapa de la batería esté asegurada a la parte posterior del medidor. Con los cables en los terminales pero sin conectar ni tocar ninguna fuente de voltaje, gire el selector de función a la posición de amperaje correspondiente y verifique que NO se muestre el indicador FUSIBLE. Esto indica que el fusible de repuesto no está fundido o reventado. Sólo utilice fusibles de repuesto especificados.

Eliminación de Residuos, Equipos Eléctricos y Electrónicos



Para preservar, proteger y mejorar la calidad del medio ambiente, proteger la salud humana y utilizar los recursos naturales de manera prudente y racional, el usuario debe devolver el producto inservible a las instalaciones pertinentes de acuerdo con las regulaciones legales. El contenedor de basura tachado indica que el producto debe desecharse por separado y no como basura municipal.

No elimine este producto como residuo municipal sin clasificar. Debe desecharse adecuadamente de acuerdo con las regulaciones locales. Consulte www.epa.gov o www.ecycle.org para obtener información adicional.

Eliminación de Baterías/Acumuladores Usados

El usuario está legalmente obligado a devolver las baterías y acumuladores usados. ¡Está prohibido eliminar las baterías usadas en los residuos domésticos! Las baterías/acumuladores que contienen sustancias peligrosas están marcados con el contenedor con ruedas tachado. El símbolo indica que está prohibido eliminar el producto a través de la basura doméstica. Los símbolos químicos de las sustancias peligrosas respectivas son **Cd** = Cadmio, **Hg** = Mercurio, **Pb** = Plomo.

Puede devolver las baterías/acumuladores usados de forma gratuita a cualquier punto de colección de su autoridad local, nuestras tiendas o donde se vendan baterías/acumuladores. En consecuencia, debe cumplir con sus obligaciones legales y contribuir a la protección del medio ambiente.

GARANTÍA LIMITADA DE DOS AÑOS

This tester is warranted to the original purchaser against defects in material and Este medidor está garantizado para el comprador original contra defectos de materiales y mano de obra por un período de dos (2) años a partir de la fecha de compra. Con un comprobante de compra de un distribuidor IDEAL autorizado, un medidor defectuoso será reparado o reemplazado con el mismo producto o un producto funcionalmente equivalente, a opción de IDEAL INDUSTRIES, INC. durante el período de garantía, sujeto a la verificación del defecto o mal funcionamiento. La garantía no cubre los consumibles como fusibles, baterías y excluye los defectos causados por fugas de baterías, abuso, mal manejo, caída, desgaste normal, mal uso, negligencia, reparación no autorizada, uso indebido, alteraciones, accidentes o cualquier otra causa que exceda los límites del control razonable de IDEAL. Los daños consecuentes o incidentales no son recuperables bajo esta garantía. Algunos estados no permiten la exclusión o limitación de daños incidentales o consecuentes, por lo que la limitación o exclusión anterior puede no aplicarse en su caso. Esta GARANTÍA LIMITADA le otorga derechos legales específicos, que varían de estado a estado. Esta garantía constituye el único y exclusivo recurso del comprador y la responsabilidad exclusiva de IDEAL, y sustituye a todas y cada una de las otras garantías, y renuncia expresamente a todas las demás garantías, implícitas o reglamentarias en cuanto a comerciabilidad, idoneidad para el propósito vendido, descripción, productividad de calidad o cualquier otro asunto. Ningún agente, distribuidor u otro proveedor tiene la autoridad para modificar o enmendar esta garantía o hacer otras declaraciones o garantías distintas de las contenidas en esta garantía sin la autorización expresa por escrito de IDEAL. Para obtener servicio de garantía, llame al servicio al cliente de IDEAL al 1-800-435-0705.

Escanee el código de barras a la derecha para ver la nueva Línea de Productos IDEAL T&M



SCAN ME

IDEAL INDUSTRIES, INC. Sycamore, IL 60178, U.S.A. 800-435-0705 www.idealind.com ND 9018-3



Essai et mesure IDEAL®

61-337 Manuel d'utilisation et de sécurité du multimètre



Instrucciones en español adentro / Instructions en français à l'intérieur

Table des matières

Introduction	63
Entrer en contact avec IDEAL INDUSTRIES, INC.	63
Information sur la sécurité	64
Avertissements,	64-65
Précautions	65
Symboles	66-67
Fonctionnement	68-85
Identification et description des commandes de fonctionnement et Fonctions	68-69
Fonctionnalités de fonctionnement	70-71
Utilisation des fils de test	72
Fonctionnement du multimètre	73-85
Test de tension sans contact	73
Avertissement de plomb	74
Avertissement de fusible	74
Bouton SEL	74
Mesure de la tension	75
Mesure de la continuité	76
Mesure de la résistance	76
Mesure de la capacitance	77
Mesure des diodes	77
Mesure de la fréquence	78
Mesure de la température	78
Mesure de micro ampères	79
Mesure des milli ampères	79
Mesure d'ampères	79
Tableau d'utilisation des fonctions	80-81
Tableau d'indication des fonctions	82-83
Caractéristiques électriques	84-85
Caractéristiques environnementales	86
Caractéristiques mécaniques	86
EMC/EMI	86
FCC	87
Sécurité	87
Maintenance et service	87-88

Introduction

Le multimètre numérique IDEAL® 61-337 est un véritable mètre carré de la racine quadratique (TRMS) qui mesure le courant alternatif et continu (ampères) en série via des cordons de test dans les bornes désignées, mesurent la tension, la fréquence, la résistance et la continuité, capacitance, diodes via des cordons de test dans la borne désignée et mesure la température via un thermocouple de type K. Il détecte la présence de tension entre 40V et 600 V AC via un capteur sans contact situé en haut au centre du multimètre.



Risque d'arc électrique et d'électrocution, matériel de protection individuelle adéquat requis. Observez toutes les mesures de sécurité, portez le matériel de protection individuelle conforme à la norme NFPA 70E. Lisez et assurez-vous d'avoir bien compris la notice d'utilisation avant d'utiliser ce produit. Ne pas se conformer peut entraîner des risques de graves lésions ou la mort.

Entrer en contact avec IDEAL INDUSTRIES, INC.

Pour entrer en contact avec IDEAL INDUSTRIES, INC., appelez un des numéros de téléphone suivants :

Service après-vente IDEAL Industries aux États-Unis

- Numéro de téléphone : 800-435-0705
- Email: contactus@idealindustries.com

Service après-vente IDEAL Industries au Canada

- Numéro de téléphone : 905-683-3400
- Email: ideal_Canada@idealindustries.com

IDEAL Industries EMEA

- Numéro de téléphone : +44 (0)1925 444 446
- Email: eur.sales@idealindustries.com

IDEAL Industries Australia

- Numéro de téléphone : +61 3 9562 0175
- Email: InfoAUS@idealindustries.com

Ou visitez le site IDEAL Electrical sur www.idealind.com

Pour enregistrer votre produit, trouver des manuels, regarder des vidéos, il suffit de scanner Code QR



Consignes de sécurité



Avertissement - identifie des conditions et des actions qui pourraient entraîner la mort ou des lésions graves si le danger se manifestait.



Précaution - identifie les états et les actions qui pourraient entraîner l'endommagement du multimètre ou du matériel testé ou une perte de données si le danger se manifestait.





AVERTISSEMENT

Risque d'arc électrique et d'électrocution, matériel de protection individuelle adéquat requis. Observez toutes les mesures de sûreté, portez le matériel de protection individuelle adéquat conforme à la norme NFPA 70E et suivez les directives ci-dessous et les instructions en ce manuel en actionnant le multimètre. Ne pas se conformer peut entraîner des risques de graves lésions ou la mort.

-  Risque d'étouffement, petites pièces. Conservez hors de portée des enfants. Risque afférent aux d'objets pointus. Ceci n'est pas un jouet. Il n'est pas conçu pour une utilisation par des enfants ou comme un jouet. Conservez hors de portée des enfants. À défaut, cela pourra entraîner des lésions graves ou la mort.
- Seuls les consommateurs expérimentés ou techniquement compétents doivent utiliser cet équipement. Dans le doute, appelez un électricien expérimenté pour faire toutes les réparations ou installations nécessaires. À tout moment, effectuez n'importe quel travail nécessaire sur un circuit désactivé qui a eu son disjoncteur arrêté et a été verrouillé.
- Utilisez le compteur uniquement comme spécifié dans ce manuel ou la protection fournie par le multimètre peut être compromise.
- Avant d'utiliser ou de connecter l'appareil, inspectez visuellement les boîtiers pour vérifier qu'ils ne sont pas fissurés et le couvercle arrière est fermement en place. N'utilisez pas si l'appareil paraît endommagé.
- Avant d'utiliser les fils de test, inspectez soigneusement pour vérifier que l'isolant n'est pas endommagé, qu'il n'y a pas de métal exposé et que les sondes ne sont pas fissurées. Examinez la continuité des fils de test. N'utilisez pas les fils s'ils paraissent endommagés.
- Utilisez exclusivement les fils de test agréés. N'utilisez pas de raccords improvisés qui pourraient présenter un risque sécuritaire.
- Lorsque vous utilisez les sondes, gardez les doigts derrière l'anneau de protection des sondes.
- Reliez le fil de test commun avant de relier le fil de test sous tension. Lors du débranchement des fils de test, commencez par le fil de test sous tension.
- Cet appareil est conçu pour une utilisation pas des électriciens qualifiés. Observez les normes de NFPA 70E pour la sécurité électrique sur le lieu de travail lors de l'utilisation de ce multimètre.
- N'utilisez que si les piles sont correctement montées et avec le couvercle de piles fermé et assujéti.
- N'utilisez pas l'appareil s'il ne fonctionne pas normalement, car la protection peut être compromise. En cas de doute, faites réparer le multimètre.
- Lors de la réparation de l'appareil, utilisez seulement des pièces de rechange spécifiées.

AVERTISSEMENT

Risque d'arc électrique et d'électrocution, matériel de protection individuelle adéquat requis. Observez toutes les mesures de sûreté, portez le matériel de protection individuelle adéquat conforme à la norme NFPA 70E et suivez les directives ci-dessous et les instructions en ce manuel en actionnant le multimètre. Ne pas se conformer peut entraîner des risques de graves lésions ou la mort.









- Le multimètre ne doit être entretenu que par un personnel de service qualifié.
- N'utilisez pas l'équipement en présence de gaz, poussière ou vapeurs explosifs, pendant des orages électriques ou dans des environnements humides.
- Lors des opérations de mesure, maintenir les doigts derrière la barrière tactile. Voyez « Le Meter » sur pg. 68 et 69.
- N'appliquez pas une tension supérieure à la tension nominale, indiquée sur l'appareil, entre les bornes ou entre une borne quelconque et la terre.
- Pour éviter les fausses lectures qui peuvent provoquer électrocution et blessures remplacez les piles dès que l'indicateur de batterie déchargée () s'affichera.
- Retirez les fils de test du circuit avant de retirer le couvercle des piles.
- Les tensions de plus de 30 V CA ou 60 V C.C. posent un danger d'électrocution, faites donc preuve de prudence.
- Assurez-vous toujours que des fils de test sont fixés de sorte à ne pas pouvoir être accrochés accidentellement ou provoquer des chutes.
- Ne travaillez pas seul de sorte qu'on puisse vous porter assistance en cas d'urgence.
- Faites très attention en travaillant aux alentours de conducteurs dénudés ou de barres omnibus. Tout contact avec le conducteur pourrait entraîner une électrocution.
- Observez les codes locaux et nationaux de sécurité. Le matériel de protection individuelle doit être utilisé pour empêcher toute électrocution ou lésion par arc électrique en présence de conducteurs sous tension dénudés.
- Déconnectez l'alimentation du circuit et déchargez tous les condensateurs à haute tension avant de mesurer la résistance, la continuité ou la capacitance.
- N'utilisez pas le multimètre avec le couvercle de derrière enlevé ou avec le boîtier ouvert.
-  Cancer et dangers pour la reproduction - www.P65Warnings.ca.gov









MISE EN GARDE

L'endommagement de l'appareil ou du matériel testé ou une perte de données peuvent se produire si l'on ne se conforme pas aux directives suivantes. Use the proper terminals, function, and range for the measurement application.

- Utilisez les bornes, la fonction, et la plage adéquates pour l'application de mesure.
- Nettoyez le boîtier et les accessoires avec un chiffon humide et des détergents doux seulement. N'utilisez pas de produits abrasifs ou de dissolvants. Assurez-vous que le mètre est complètement sec avant de l'utiliser.

Symboles et descriptions

SIGNIFICATION	DESCRIPTION
	Risque d'arc électrique et d'électrocution,
	Décharge électrique
	Avertissement ou mise en garde
	Risque d'étouffement
	CA (courant alternatif)
	CC (courant continu)
	Témoin de piles déchargées
	Terre au sol
10 A	Spécification de courant maximum
CAT III	Catégorie de mesure CEI III CAT III offre une protection contre les transitoires dans les équipements des installations fixes telles que les départs de panneaux de distribution et les circuits de dérivation courts. Sont également inclus les systèmes d'éclairage dans les grands bâtiments.
NCV	Détection de tension sans contact
 NCV	Point de détection de tension sans contact
A	Ampérage AC et DC
Hz	Fréquence mesurée via les cordons de test
V	Tension AC ou DC
Hz%	Fréquence affichée en% mesurée avec la tension alternative

SIGNIFICATION	DESCRIPTION
Ω	Ohms
	Continuité
	Capacitance
	Diode
°F °C	Degrés de température Fahrenheit/Celsius
LCD	Affichage à cristaux liquides
Plage	Sélection de plage Automatique ou Manuel
Δ	Delta (Relative)
	Isolation à double paroi
	N'évacuez pas ce produit comme un déchet municipal non trié. Il doit être correctement évacué en observant les règlements locaux. Veuillez voir www.epa.gov ou www.ecycle.org pour de plus amples renseignements.
	Conforme aux normes de sécurité nord-américaines applicables
	Conforme aux normes de sécurité australiennes applicables
	Conforme aux directives européennes
	Conforme à la législation britannique

REMARQUE : La catégorie de mesure (CAT) et la tension nominale de toute combinaison de sonde de test, d'accessoire de sonde de test, d'accessoire de pince d'intensité et la valeur nominale la PLUS BASSE de n'importe quel composant individuel.

Fonctionnement

Identification et description des commandes de fonctionnement et des fonctions du multimètre numérique 61-337 :

1. D.E.L. HV et Continuité
2. Affichage LCD
3. Barrière tactile
4. Bouton de rétroéclairage
5. Bottes en caoutchouc
6. Borne d'entrée Volts/Ohms
7. Borne d'entrée commune (COM)
8. Borne d'entrée Milliamps, Microamps
9. Ampères borne d'entrée
10. Cadran des fonctions de mesure
11. Bouton de sélection de fonction
12. Bouton relatif
13. Point de détection NCV
14. Bouton plage
15. Bouton Maintenir

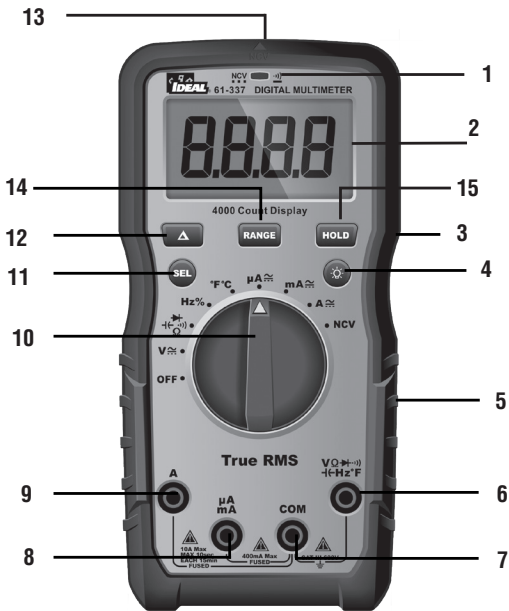

Caractéristiques de fonctionnement

Avertissement haute tension (HI-V)

Le compteur émet un bip (pendant 1 seconde) et une DEL rouge s'allume et reste allumée tant que la tension reste supérieure à 30 V CA ou CC, ou lorsque la plage de tension du compteur est dépassée.

REMARQUE : Cette fonction ne fonctionne pas dans les modes Ohm, Condensateur, Continuité ou Ampérage.

Dispositif de maintien de données

Appuyez sur le bouton de maintien sur le côté du multimètre pour basculer dans et hors du mode de maintien de données. Le mot « HOLD » s'affiche en haut à gauche de l'affichage du multimètre quand le maintien de données est actif. Utilisez le dispositif de maintien de données pour verrouiller une lecture de mesure sur l'affichage. Appuyez à nouveau sur le bouton HOLD pour déverrouiller l'affichage et obtenir une lecture en temps réel.

Fonction REL (Δ)

Un appui court sur le bouton « ZERO » active ou désactive la fonction REL.

Plage

Le compteur est à plage automatique, mais l'utilisateur peut sélectionner une plage spécifique en appuyant sur le bouton de plage à plusieurs reprises.

Invalider le dispositif d'arrêt automatique (APO)

Le multimètre s'arrête automatiquement après environ 30 minutes d'inactivité. Appuyez sur n'importe quel bouton et le multimètre s'allumera et affichera la dernière lecture prise avant de s'éteindre. Pour neutraliser l'APO, appuyez et maintenez enfoncé le bouton SEL tout en tournant le cadran sur n'importe quelle fonction désirée. Quand l'APO est neutralisé, l'« APO » sera supprimé de l'affichage. Éteindre le multimètre et le rallumer reconstituera l'APO implicite.

Rétroéclairage



Le rétroéclairage
est sélectionnable
pour être

Appuyez sur le bouton SEL du multimètre pour allumer et éteindre le rétroéclairage. Le rétroéclairage restera allumé environ 5 minutes avant de s'éteindre automatiquement pour conserver la batterie. Ou éteignez le rétroéclairage en appuyant à nouveau sur le bouton.

Utilisation des fils de test

 **AVERTISSEMENT** : Risque d'arc électrique et d'électrocution, matériel de protection individuelle adéquat requis. Observez toutes les mesures de sûreté, portez le matériel de protection individuelle adéquat conforme à la norme NFPA 70E et suivez les directives ci-dessous et les instructions en ce manuel en actionnant le multimètre. Cordons de test ou équivalent. Les cordons de test doivent être conçus pour l'environnement électrique dans lequel l'outil de mesure est utilisé et avoir une tension nominale d'au moins la tension du circuit à mesurer. Ne pas se conformer peut entraîner des risques de graves lésions ou la mort.

-  Risque d'étouffement, petites pièces. Garder loin des Enfants. Risque afférent aux d'objets pointus. Ceci n'est pas un jouet. Il n'est pas conçu pour une utilisation par des enfants ou comme un jouet. Ne pas le faire peut entraîner des blessures graves, voire mortelles.
- Utilisez exclusivement les fils de test agréés. N'utilisez pas de raccords improvisés qui pourraient présenter un risque sécuritaire.
- Assurez-vous que les cordons de test sont insérés dans les prises d'entrée appropriées lors de la mesure du courant alternatif ou continu.
- Avant d'utiliser les fils de test, inspectez-les soigneusement pour vérifier que l'isolant n'est pas endommagé, qu'il n'y a pas de métal exposé et que les sondes ne sont pas tordues. Examinez la continuité des fils de test. N'utilisez pas les fils s'ils paraissent endommagés.
- Lorsque vous utilisez les sondes, gardez les doigts derrière l'anneau de protection des sondes.
- Reliez le fil de test commun avant de relier le fil de test sous tension. Lors du débranchement des fils de test, commencez par le fil de test sous tension.
- Assurez-vous toujours que des fils de test sont fixés de sorte à ne pas pouvoir être accrochés accidentellement ou provoquer des chutes.

Anneau de protection du capuchon protecteur

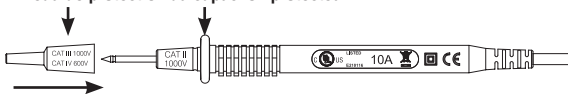

Remarque: 61-337 est uniquement conçu pour 600V AC ou DC MAX

 **AVERTISSEMENT** : Risque d'arc électrique et d'électrocution, matériel de protection individuelle adéquat requis. Suivez toutes les procédures de sécurité, portez un EPI approprié conformément à la norme NFPA 70E et assurez-vous que les capuchons de protection sont en place lorsque vous utilisez un compteur électrique/ester correctement évalué à l'aide des cordons de test TL-757 dans un environnement CAT IV 600V ou CAT III 1000 V.

Ce multimètre est conçu pour une utilisation avec le jeu de fils TL-757 IDÉAL (fourni en ce produit) ou un équivalent. Le jeu de fils doit être conforme aux conditions des catégories surtension et mesure CAT IV 600 V de CAT II 1000 V.

Avertissement de test



Avertissement de test : Lorsque vous insérez le cordon de test dans une borne d'entrée d'ampérage, mais que le commutateur de fonction rotatif N'EST PAS réglé sur la position d'ampérage relative correcte, le multimètre émet un bip à 3 Hz, l'écran LCD affiche « LEAD » et «  », clignote à 3 Hz. Si une fonction d'ampérage est sélectionnée en premier, mais que le cordon de test N'EST PAS dans la prise d'entrée d'ampérage relatif, le multimètre émettra également un bip à 3 Hz et l'écran LCD affichera « LEAD » et «  », clignote à 3 Hz.

Avertissement de fusible



Notification de fusible : Les cordons de test NE PEUVENT PAS être court-circuités ou utilisés pour mesurer pendant le test du fusible.

1. Si le fusible 400mA/600V est grillé, en réglant le commutateur rotatif sur le réglage « mA » ou « μ A », l'écran LCD affichera « FUSE » et «  », et l'avertisseur émettra un bip continu en même temps.
2. Si le fusible 10A/600V est grillé, en réglant le commutateur rotatif sur le réglage « A », l'écran LCD affichera « FUSE » et «  », et l'avertisseur émettra un bip continu en même temps.

Bouton SEL



Le bouton SEL permet à l'utilisateur de basculer entre plusieurs fonctions lorsque la molette de fonction est utilisée pour sélectionner une fonction spécifique. Cela peut inclure, mais sans s'y limiter, le basculement entre les degrés F et C, les mesures de tension ou courant alternatif et continu, de continuité, de résistance, de capacité et de diode.

Mesure CA (~) Tension

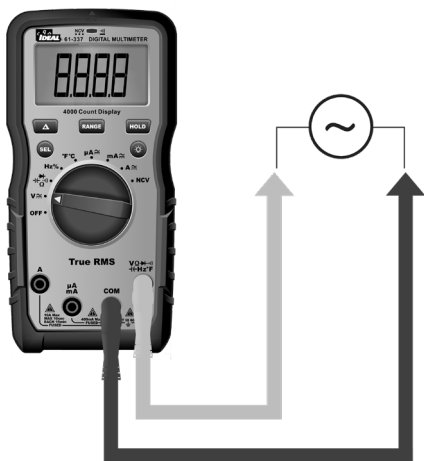

Mesure de tension CC (—)

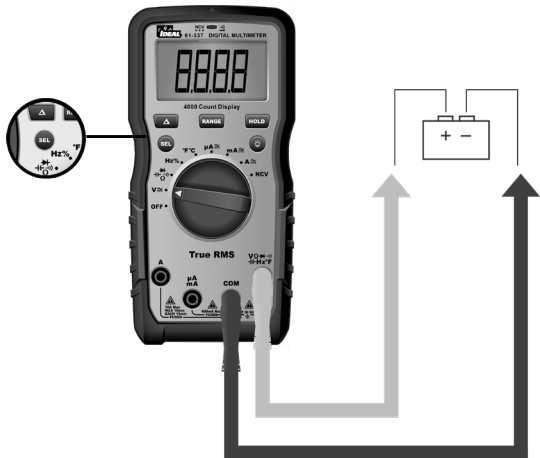

Vérification de la continuité ()

- Vérifier que le circuit est désexcité.
- Le multimètre détectera le niveau de résistance et émettra un bip si la résistance est inférieure à $10\ \Omega$ pour confirmer que la continuité est présente.
- La D.E.L. rouge s'allumera et la valeur de résistance sera affichée.
- Le mode par défaut est Continuité

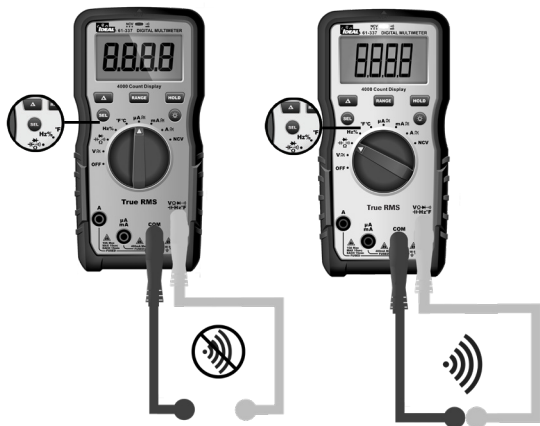

Mesure de la résistance (Ohms / Ω)

Vérifiez que le circuit est désexcité pour obtenir des mesures précises. Pour quitter Continuité et entrer sur le mode Résistance, appuyez sur le bouton SEL

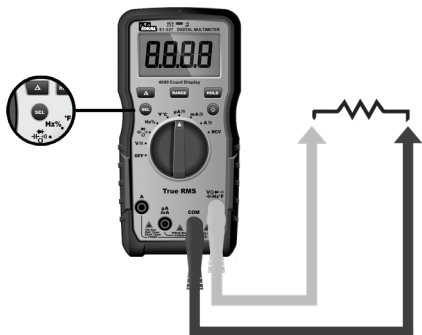

Mesure de la capacitance (—|—)

- Pour quitter Résistance et entrer sur le mode Capacitance, appuyez sur le bouton SEL

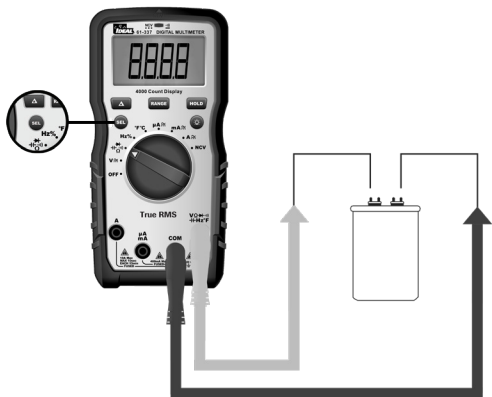

Mesure des diodes (—|—)

- Pour quitter Capacitance et entrer sur le mode Essai de diode appuyez sur le bouton SEL

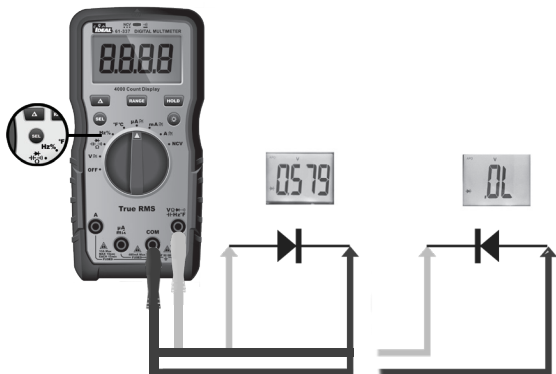

Fréquence de mesure (Hz)

Hz en utilisant la tension

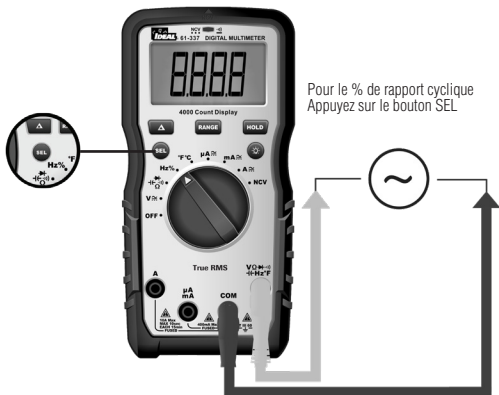

Mesure de la température (°F °C)

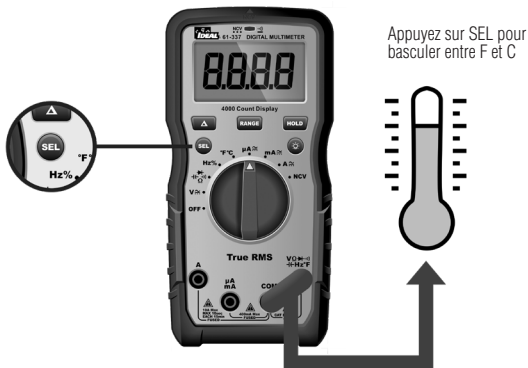

Mesure de micro ampères (μA)

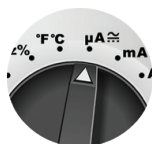

⚠ MISE EN GARDE

Domages au compteur. Mesurez le courant en micro ampères pour une durée maximale de 10 minutes. Le non-respect de cette consigne peut entraîner des dommages au compteur.

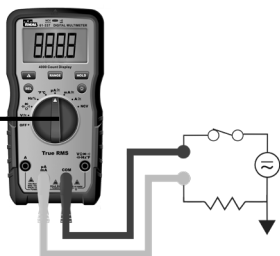

Mesure des milli ampères (mA)



⚠ MISE EN GARDE

Domages au compteur. Mesurez le courant en milliampères pour une durée maximale de 1 minute. Le non-respect de cette consigne peut entraîner des dommages au compteur.

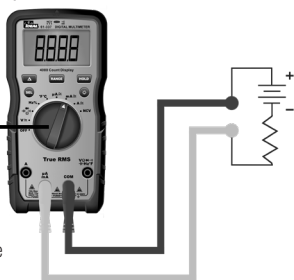

Mesure d'ampères (A)

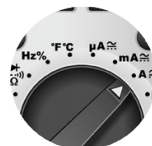







⚠ MISE EN GARDE

Domages au compteur. Mesurez le courant en ampères pour une durée maximale de 10 secondes. Le non-respect de cette consigne peut entraîner des dommages au compteur.



Tableau d'utilisation des fonctions

Bouton	Réponse	Fonction implicite
MAINTENIR	MAINTENIR : Toutes les fonctions	Mesure normale
SEL / 	ACA/Hz/DCA	ACA
	ACV/DCV	ACV
	Hz/%	Hz
	 / Ω /  / 	Continuité
	°F/°C	°F
PLAGE	ACV, DCV, ACA, DCA, Ω	Plage auto (affichage à cristaux liquides « AUTO »)
	 : ACV, DCV, ACA, DCA, CAP, Ω , °F/°C	Mesure normale
Indication de tension sans contact		

Fonctionnement

Appui court : Entrez ou quittez circulairement le mode de maintien des données, l'écran LCD affichera «  » après avoir entré la fonction HOLD.



- 1) Appui court : Sélectionnez de manière circulaire la fonction de mesure relative.
- 2) En mode HOLD, RANGE, MAX/MIN, REL/ZERO, appuyez brièvement sur la touche SEL pour quitter la fonction actuelle et changer de manière circulaire la fonction de sélection relative.



- 1) Appuyez brièvement sur la touche RANGE pour entrer sur le mode de plage manuel (l'affichage à cristaux liquides n'affichera pas la « AUTO »), et la plage courante, appuyez à nouveau pour entrer sur la plage de sélection cyclique. Appuyer longuement : quitte la plage manuelle et entre sur la plage Auto. Le changement de configuration de mesure ou la remise en marche de l'appareil l'unité renvoie l'appareil à la configuration implicite.
- 2) Sur la fonction HOLD, MAX/MIN, REL, appuyez brièvement sur la touche RANGE pour quitter la fonction actuelle et entrer dans la fonction de plage relative.

- 1) Appui court : Entrer ou quitter circulairement la fonction REL (lors de l'entrée de la fonction REL, l'écran LCD affichera le symbole «  »)
- 2) Entrer dans la fonction REL, quitte la gamme automatique et entre dans la gamme actuelle.
- 3) L'entrée en mode de mesure REL ne modifie pas la plage mesurable réelle de la plage actuelle
- 4) Lorsque HOLD ou MAX/MIN est utilisé, la fonction REL n'est pas valide.

Affiche « EF » - Champ électromagnétique



Functions Indication Table

Fonctions	Description
Plage auto	Détecte automatiquement et affiche la plage la plus pertinente pour la valeur mesurée.
LCD	Un LCD. Affiche un symbole « - » pour toutes les lectures négatives, affiche « AC » pour le courant alternatif ou « DC » pour le courant continu et affiche « Amps » pour la mesure du courant.
LCD Rétroéclairage	Rétroéclairage blanc. Le rétroéclairage s'éteint automatiquement après 5 minutes d'inactivation
Alarme haute tension	1) Uniquement applicable à ACV/DCV 2) Pour ACV et DCV, lorsque des tensions supérieures à 30V sont mesurées ou que la tension mesurée est supérieure à la limite, le symbole d'alarme haute tension «  » apparaît sur l'affichage à l'écran, simultanément la D.E.L. reste ROUGE et le bip dure 1 seconde puis devient silencieux pendant la mesure.
Invite régulière	1) Lorsque vous tournez le commutateur à cadran sur n'importe quelle position de réglage sauf OFF, l'avertisseur émet un bip et la D.E.L. Le NCV clignote une fois. 2) Lorsque la sélection du bouton est valide, l'avertisseur émet un bip; Lorsque le bouton est invalide, l'avertisseur émettra deux bips 3) Environ 1 minute avant l'arrêt automatique, l'avertisseur émettra 5 bips en continu et 1 bip long avant que l'unité ne s'éteigne. 4) Lorsque la fonction d'arrêt automatique est annulée, l'avertisseur émet 5 bips lorsqu'il atteint le réglage de l'heure APO.
Indication de dépassement de plage	L'écran LCD affiche « OL » en cas de dépassement de plage.
Avertissement de test:	Lorsque vous insérez le cordon de test dans une borne d'entrée d'ampérage, mais que le commutateur de fonction rotatif N'EST PAS réglé sur la position d'ampérage relative correcte, le multimètre émet un bip à 3 Hz, l'écran LCD affiche « LEAd » et «  », clignote à 3 Hz. Si une fonction d'ampérage est sélectionnée en premier, mais que le cordon de test N'EST PAS dans la prise d'entrée d'ampérage relatif, le multimètre émettra également un bip à 3 Hz et l'écran LCD affichera « LEAd » et «  »,

Fonctions	Description
Notification de fusible	<p>Les cordons de test NE PEUVENT PAS être court-circuités ou utilisés pour mesurer pendant le test du fusible.</p> <p>1. Si le fusible 400mA/600V est grillé, en réglant le commutateur rotatif sur le réglage « mA » ou « uA », l'écran LCD affichera « FUSE » et «  », et l'avertisseur émettra un bip continu en même temps.</p> <p>2. Si le fusible 10A/600V est grillé, en réglant le commutateur rotatif sur le réglage « A », l'écran LCD affichera « FUSE » et «  », et l'avertisseur émettra un bip continu en même temps.</p>
Indication de batterie faible	<p>Lorsque la tension de la batterie $< 3,6 \pm 0,2$ V, l'indication  de batterie faible s'affiche à l'écran et le multimètre fonctionne toujours normalement. Lorsque la tension de la batterie chute à moins de $3,1 \pm 0,2$ V, « bAtt » s'affiche pendant 5 secondes puis s'éteint. Lorsque la tension de la batterie est inférieure à 3,2 V, la précision n'est plus assurée.</p>
APO	<p>L'appareil s'éteindra automatiquement après 30 minutes d'inactivité et entrera en état de faible consommation. ≤ 50 micro A.</p>
Restaurer APO	<p>Tous les boutons peuvent réveiller l'appareil, ou faire tourner le commutateur à cadran sur le réglage OFF, puis rallumer l'appareil pour le réveiller.</p>
Désactiver la fonction de mise hors tension automatique	<p>Appuyer sur la touche « Select » tout en allumant l'appareil en même temps annulera la fonction d'arrêt automatique. L'avertisseur émettra 5 bips et l'écran LCD n'affichera pas le symbole « APO ».</p>
Boîtier mécanique	<p>Moulage par injection simple avec botte en caoutchouc.</p>

Caractéristiques électriques

Fonctions	Plage 61-337	Résolution	Précision
			$\pm(a\%+b)$
Tension CA (V) TRMS	400mV	0,1mV	$\pm(1,5\%+8)$
	4V	0,001V	$\pm(1,3\%+5)$
	40,00V	0,01V	
	400,0V	0,1V	
	600,0V	1V	
Courant CA (A) TRMS	400,0 μ A	0,1 μ A	$\pm(2\%+5)$
	4000 μ A	1 μ A	
	40,00mA	0,01mA	
	400,0mA	0,1mA	
	4,000A	0,001A	$\pm(2,5\%+5)$
	10,00A	0,01A	
Tension CA (V)	400mV	0,1mV	$\pm(1,5\%+8)$
	4V	0,001V	$\pm(1,3\%+5)$
	40,00V	0,01V	
	400,0V	0,1V	
	600,0V	1V	
Courant CC (A)	400,0 μ A	0,1 μ A	$\pm(2\%+5)$
	4000 μ A	1 μ A	
	40,00mA	0,01mA	
	400,0mA	0,1mA	
	4,000A	0,001A	$\pm(2,5\%+5)$
	10,00A	0,01A	
Résistance (Ω)	400,0 Ω	0,1 Ω	$\pm(1,5\%+5)$
	4,000k Ω	0,001k Ω	
	40,00k Ω	0,01k Ω	
	400,0k Ω	0,1k Ω	
	4,000M Ω	0,001M Ω	$\pm(2\%+5)$
	40,00M Ω	0,01M Ω	

Fonctions	Plage 61-337	Résolution	Précision
			$\pm(a\%+b)$
Capacitance	400,0nF	0,1nF	$\pm(5\%+15)$
	4,000uF	0,001uF	
	40,00uF	0,01uF	
	400,0uF	0,1uF	
	4000uF	1uF	$\pm 10\%$
Fréquence (Hz/%)	9,999Hz ~ 9,999KHz	0,001Hz ~ 0,1KHz	$\pm(0,5\%+5)$
Cycle de service %	0,1%~99,9%	0,1%	
Temp. °F	-40~1832°F	1°F	$\pm(2,0\%+7)$ @-40~32°F $\pm(2,0\%+6)$ @33~1832°F
Temp. °C	-40~1000°C	1°C	$\pm(2,0\%+4)$ @-40~0°C $\pm(2,0\%+3)$ @1~1000°C
Continuité		0,1 Ω	$\leq 10\Omega$: L'avertisseur émet un bip et le voyant rouge s'allume en continu
			$\geq 70\Omega$: Pas de bip sonore
Test de diode		0,001V	Joint PN en silicium avec tension directe d'environ 0,5 V à 0,8 V
NCV	40-600V	$\geq 40V$ / (50 à 60Hz), avec contact filaire direct, le voyant D.E.L. rouge clignote à une fréquence de 3Hz et l'avertisseur émet un bip à une fréquence de 3Hz	

1. Protection de surcharge: Fusibles 600VRMS MAX FF 0.4A 600V et F 10 A 600V
2. La précision a correspond au% de la lecture et b au LSD (chiffre le moins significatif).

Caractéristiques environnementales

Température de fonctionnement	32°F à 86°F (0°C à 30°C) (80%RH) 86°F à 140°F (30°C à 40°C) (75%RH) 104°F à 122°F (40°C à 50°C) (45%RH)
Altitude de fonctionnement:	< 6500 pi (< 2000 m)
Température de stockage:	14°F à 140°F (-10°C to 60°C) (<80%RH)

Destiné à une utilisation en intérieur

Caractéristiques mécaniques.

Dimensions (L x P x H)	6.5 po x 3.25 po x 1.5 po
(167 mm x 82 mm x 39 mm.)	0.675 LBS (0.306 KG)
Poids	0.71 LB (0,32 kg)
Affichage:	LCD
Nombre d'affichage	4000
Sources d'énergie:	3 x 1.5V AAA
Durée de service de la batterie	100 heures typique

EMC/EMI

CISPR 22 3rd Edition. Class B Limits. EN 55 032

CISPR 32

CISPR 11

FCC 15. 107 en référence à la section 15 109 (g). ICES-003

EN 61326-2-2 Sec 6.4.2.101

USA (FCC)

47 CFR 15 sous-partie B. Ce produit est considéré comme un appareil exempté selon la clause 15.103.

Sécurité

Conforme à ce qui suit:

UL 61010-1, 3e édition, 11 mai 2012, révisée le 21 novembre 2018, CAN / CSA-C22.2 n ° 61010-1-12, 3e édition, amendement 1: 2018, révision du 21 novembre 2018,

IEC 61010-2-033: 2019

Surtension CAT IV 600 V CAT III 1000 V.

Toutes les tensions dépassant les catégories de mesure de tension maximale définies décrites ci-dessus sont en dehors de l'utilisation normale de l'équipement et la protection ne peut être garantie.

Degré de pollution Classe 2

Entretien et dépannage

Équipement Entretien et dépannage.

Inspection du multimètre

Ne pas utiliser si le multimètre semble endommagé. Inspectez visuellement le compteur pour vous assurer que le boîtier n'est pas fissuré.

Inspection des cordons de test

Inspectez et remplacez les cordons de test si l'isolation est endommagée, le métal est exposé ou les sondes sont fissurées. Faites particulièrement attention à l'isolation entourant les connecteurs.

Inspection de thermocouple

Inspectez le thermocouple pour des signes d'usure ou de rupture. Remplacez si nécessaire pour garantir l'exactitude des lectures.

Inspection / remplacement de la batterie

Inspectez le compartiment des piles une fois par mois pour déceler tout signe de dégradation. Des tensions de batterie faibles entraîneront des inexactitudes dans les multimètres. Retirez les piles pour les ranger ou si le multimètre ne sera pas utilisé pendant plus d'un mois. Une fuite de batterie compromettra la sécurité du multimètre et causera des dommages irréparables aux composants internes.

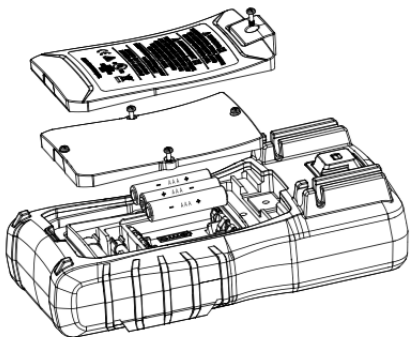

AVERTISSEMENT

Risque de choc. Retirez les cordons de test du circuit avant de retirer le couvercle de la batterie. Le non-respect de cette consigne peut entraîner des blessures graves ou la mort.

Maintenance et stockage

Éteignez et déconnectez complètement le multimètre avant d'effectuer toute opération de maintenance. Nettoyez le boîtier avec un chiffon humide et un détergent doux. N'utilisez pas de produits abrasifs ou de dissolvants. Éloignez-vous des liquides et assurez-vous que le multimètre est complètement sec avant utilisation.

Pièces de rechange et remplaçables

- Pour la borne 10 Amp - 10 Amp 600V CA CC IR30kA Fusible à action rapide, 10 x 38 mm Céramique ou équivalent
- Pour la borne 400 Milli Amp - 400 Milli Amp 600V CA C Fusible à action rapide, 6 x 32 mm Céramique ou équivalent
- Pour garantir le bon fonctionnement du compteur, assurez-vous que les fusibles sont bien en place et que le couvercle de la pile est bien fixé à l'arrière du compteur. Avec les fils dans les bornes, mais non connectés ou ne touchant aucune source de tension, tournez le cadran de fonction sur le réglage d'intensité applicable et vérifiez que l'indicateur FUSIBLE n'est PAS affiché. Cela indique que le fusible de remplacement n'a pas fondu ou n'a pas sauté. N'utilisez que les fusibles de remplacement spécifiés.

Élimination des déchets, des équipements électriques et électroniques



Afin de préserver, protéger et améliorer la qualité de l'environnement, protéger la santé humaine et utiliser les ressources naturelles prudemment et rationnellement, l'utilisateur devrait renvoyer tout produit non réparable aux installations adéquates conformément aux règlements statutaires. La poubelle sur roues barrée indique que le produit doit être évacué séparément et non comme un déchet municipal.

N'évacuez pas ce produit comme un déchet municipal non trié. Il doit être correctement évacué en observant les règlements locaux. Veuillez voir www.epa.gov ou www.ecycle.org pour de plus amples renseignements.

Évacuation des piles/accumulateurs usées

L'utilisateur est légalement obligé de renvoyer les piles et accumulateurs usés. L'évacuation des piles usées dans les déchets ménagers est interdite! Les piles/accumulateurs contenant des substances dangereuses sont identifiées par la poubelle à roues barrée. Le symbole indique que l'évacuation du produit avec les déchets ménagers est interdite. Les symboles chimiques pour les substances dangereuses respectives sont **Cd** = cadmium, **Hg** = mercure, **Pb** = plomb.

Vous pouvez renvoyer les piles/accumulateurs usées gratuitement à n'importe quel centre de collecte de votre autorité locale, nos magasins, ou dans les points de vente de piles/accumulateurs. En conséquence, vous devez vous conformer à vos engagements légaux et contribuer à la protection de l'environnement.

GARANTIE LIMITÉE DE DEUX ANS.

Cet appareil de contrôle est garanti à l'acheteur original contre tout vice de matériau ou de façon pendant une période de deux (2) ans à compter de la date d'achat. Avec la preuve d'achat délivrée par un distributeur IDEAL agréé, un appareil de contrôle défectueux sera, réparé ou remplacé avec le même produit ou un produit fonctionnellement équivalent, au choix d'IDEAL INDUSTRIES, INC., pendant la période de garantie dans la mesure où le vice ou la défaillance aura été constaté. La garantie ne couvre pas des consommables tels que les fusibles et les piles, et exclut les défaillances causées par des fuites de piles, le mauvais usage, les mauvais traitements, la chute, l'usure normale, l'utilisation à mauvais escient, la négligence, des réparations non agréées, un mauvais usage, des modifications, des accidents ou toute cause indépendante de la volonté raisonnable d'IDEAL. Les dommages consécutifs ou indirects ne sont pas couverts par cette garantie. Certains états ne permettent pas l'exclusion ou la limitation des dommages indirects ou consécutifs, il est donc possible que la limitation ou l'exclusion ci-dessus ne s'applique pas à vous. Cette GARANTIE LIMITÉE vous confère des droits juridiques spécifiques, qui varient en fonction de l'état. Cette garantie en constitue le remède unique et exclusif de l'acheteur et la responsabilité exclusive d'IDÉAL, et supprime toutes autres garanties, et dénie expressément toutes autres garanties, implicites, ou statutaires quant à la valeur marchande ou l'adaptation aux fins pour laquelle il est vendu, la description, la productivité de qualité ou toute autre question. Aucun agent, distributeur ou autre fournisseur n'a autorité pour modifier ou amender cette garantie ou pour faire, sans autorisation écrite expresse d'IDEAL, d'autres déclarations ou offrir des garanties autres que celles faites ici. Pour le service de garanties, appelez le service à la clientèle IDEAL au 1-800-435-0705.

Scannez le code-barres à droite pour voir la nouvelle gamme de produits IDEAL T&M



IDEAL INDUSTRIES, INC. Sycamore, IL 60178, U.S.A. 800-435-0705 www.idealind.com ND 9018-3