



#61-796

Earth Ground Resistance Tester Instruction Manual

61-796 FEATURES

- Measures ground rod resistance using the 3-pole method
- Measures earth voltage
- Includes 2 108 ft. test leads and electrodes
- 0 Ω adjustment
- Data hold
- Low battery indicator



Read First: Safety Information

Understand and follow operating instructions carefully. If this tester is not used in a manner specified by IDEAL, protection provided by the product may be impaired.



WARNING

To avoid possible electric shock, personal injury or death, follow these instructions:

- Do not use if tester appears damaged. Visually inspect the tester to ensure case is not cracked and back case is securely in place.
- Inspect and replace leads if insulation is damaged, metal is exposed, or probes are cracked. Pay particular attention to the insulation surrounding the connectors.
- A shock hazard exists during normal testing as a voltage is present across the measuring terminals.
- Do not use tester if it operates abnormally as protection maybe impaired.
- Do not use during electrical storms or in wet weather.
- Do not use if the meter is moist, or has ever been exposed to water or other fluids.
- Do not use around explosive gas, dust, or vapor.
- Do not use tester on energized circuits.
- Do not use without the battery and the back case properly installed.
- Replace battery as soon as the low battery indicator "+" appears to avoid false readings.
- Remove the batteries for storage or if the meter will not be used for longer than one month.
- Battery leakage will compromise the safety of the meter and cause damage to internal components.
- Remove the test leads from unit prior to removing battery cap.
- Use the proper terminals, function and range for your measurements.
- Do not attempt to repair this unit as it has no user-serviceable parts.
- Comply with local and national safety requirements, including the use of appropriate personal protective equipment.



CAUTION

To protect yourself, think "Safety First":

- Voltages exceeding 30VAC or 60VDC pose a shock hazard so use caution.
- Use appropriate personal protective equipment such as safety glasses, face shields, insulating gloves, insulating boots, and/or insulating mats.
- Never ground yourself when taking electrical measurements.
- Always work with a partner.
- When using the probes, keep fingers as far behind the probe tips as possible.

Operating Instructions

- Before proceeding with measurement, if the "  " symbol appears on the display, replace with new batteries.
- Short the tips of the leads. Adjust the 0Ω . ADJ control to set the reading to zero.
- Rotate the function switch to the "EARTH VOLTAGE" position and press to test. Earth voltage will be displayed on the LCD. If earth voltage is more than 10V, an inaccurate reading may be obtained.
- Precision earth resistance measurement method:
 - (1) Connect the green, yellow and red test leads to instrument terminals E, P and C with auxiliary earth spikes P1, C1 placed into the soil "IN A STRAIGHT LINE". (Fig. 1)
 - (2) Rotate the function switch to a suitable range then press the pushbutton to test and take the reading.
- Simplified earth resistance measurement method
 - (1) This method is recommended where an earth resistance higher than 10Ω is measured or where it is not possible to drive auxiliary earth spikes. An approximate value of earth resistance can be obtained by the two wire system shown in Fig. 2.
 - (2) Rotate the function switch to "EARTH VOLTAGE" position and press to test. Make certain that earth voltage is less than 10V.
 - (3) First rotate the function switch to the " 200Ω " position and press to test. Read earth resistance. If the display shows "1" (MSD), switch to the " $2K\Omega$ " position and read earth resistance.
 - (4) The reading obtained (R_x) is an approximate earth resistance value. There is no need for external shorting as P and C terminals are shorted by using the test leads specified for the simplified measurement.

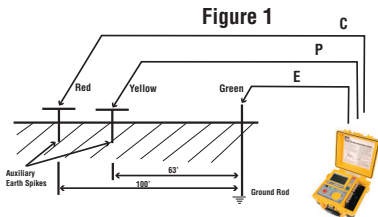
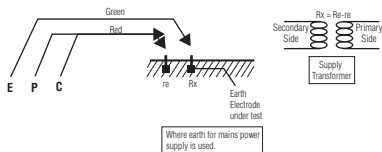

Figure 2



- * **Follow the proper connection as shown in Fig. 1. The LED (red) indicator will light. This indicates that a correct current flow is taking place.**

Battery replacement:

When the symbol "" appears on the display, replace with new batteries as follows:

- Disconnect the test leads from the instrument and turn off the power.
- Unscrew the cover, then slide the cover, take out the batteries and replace with new batteries, type AA.
- Replace back cover and secure with 2 screws.
- If the meter is not to be used for periods of longer than 60 days, remove the batteries and store them separately.

Maintenance:



Clean the case with a damp cloth and mild detergent : do not use abrasives or solvents.

Service and Replacement Parts:

This unit has no user-serviceable parts.

For replacement parts or to inquire about service information, contact IDEAL INDUSTRIES, INC. at 1-877-201-9005.

SPECIFICATIONS

Measurement System:	Operating Frequency - 820Hz, 2mA approx.
Earth resistance:	Range: 20/200/2000 Ω
Resolution:	0~19.99 Ω (0.01 Ω) 0~199.9 Ω (0.1 Ω) 0~1999 Ω (1 Ω)
Earth voltage:	0~200V AC, 40-500Hz
Accuracy:	Earth resistance: $\pm(2\% \text{reading} \pm 2 \text{digits})$ or $\pm 0.1 \Omega$, whichever is greater.
Earth voltage:	$\pm(1\% \text{reading} \pm 2 \text{digits})$
Display:	LCD 3½ digit (2000 counts)
Low battery indication:	"  " Symbol appears on the display.
Data hold indication:	"  " Symbol appears on the display.
Over range indication:	" 1 " (MSD).
Safety standard:	IEC/EN 61010-1, Installation CATIII - 200V.
Power source:	(8) 1.5V (AA) batteries required.
Dimensions:	8.3"Hx8.3"Wx4.0"D (210mmLx210mmWx100mmD)
Weight:	Approx. 3 Lbs(1361g) (batteries included).
Accessories included:	Hard Case, Test leads (red-33m, yellow-33m, green-5m), 2 Auxiliary earth spikes, simplified measurement probe, Instruction manual.

Double Insulation

Instrument has been evaluated and complies with insulation category III (overvoltage category III). Pollution degree 2 in accordance with IEC-60664-1. Indoor use.

Dispose of waste electrical and electronic equipment



In order to preserve, protect and improve the quality of environment, protect human health and utilize natural resources prudently and rationally, the user should return unserviceable product to relevant facilities in accordance with statutory regulations. The crossed-out wheeled bin indicates the product needs to be disposed separately and not as municipal waste.

Disposal of used batteries/accumulators!



The user is legally obliged to return used batteries and accumulators. Disposing used batteries in the household waste is prohibited! Batteries/accumulators containing hazardous substances are marked with the crossed-out wheeled bin. The symbol indicates that the products forbidden to be disposed via the domestic refuse. The chemical symbols for the respective hazardous substances are Cd = Cadmium, Hg = Mercury, Pb = Lead. You can return used batteries/accumulators free of charge to any collecting point of your local authority, our stores, or where batteries/accumulators are sold. Consequently you comply with your legal obligations and contribute to environmental protection.



TWO YEAR LIMITED WARRANTY

This tester is warranted to the original purchaser against defects in material and workmanship for a period of two (2) years from date of purchase. With proof of purchase from an authorized IDEAL distributor, a defective tester will be repaired or replaced with the same product or a functionally equivalent product, at the option of IDEAL INDUSTRIES, INC. during the warranty period, subject to verification of the defect or malfunction. Warranty does not cover consumables such as fuses, batteries, and excludes defects caused by leakage from batteries, abuse, mishandling, dropping, ordinary wear and tear, misuse, neglect, unauthorized repair, improper use, alterations, accidents or any causes beyond IDEAL's reasonable control. Consequential or incidental damages are not recoverable under this warranty. Some states do not allow the exclusion or limitation of incidental or consequential damages, so the above limitation or exclusion may not apply to you. This LIMITED WARRANTY gives you specific legal rights, which vary from state to state. This warranty constitutes the sole and exclusive remedy of the purchaser and the exclusive liability of IDEAL, and is in lieu of any and all other warranties, and expressly disclaims all other warranties, implied, or statutory as to merchantability, fitness for purpose sold, description, quality productiveness, or any other matter. No agent, distributor or other supplier has the authority to modify or amend this warranty or make other representations or warranties other than those contained in this warranty without express written authorization from IDEAL. For warranty service, call IDEAL customer service at 1-800-435-0705.

Medidor de resistencia de toma de tierra

Manual de Instrucciones

CARACTERÍSTICAS DEL 61-796

- Mide la resistencia de la varilla de tierra usando el método de 3 polos.
- Mide el voltaje de tierra
- Incluye dos cables de prueba de 108 pies y electrodos
- Ajuste de 0Ω
- Retención de datos
- Indicador de baterías con poca carga



! Lea primeramente: Información de seguridad

Asegúrese de entender y seguir cuidadosamente las instrucciones de operación. Si el equipo se utiliza en una forma no especificada por IDEAL, la protección que proporciona puede verse reducida.

! ADVERTENCIA

Para evitar posibles riesgos de electrocución, lesiones o la muerte, siga estas pautas:

- No use el instrumento si el mismo parece estar dañado. Inspecciónelo visualmente para asegurarse de que la cubierta no esté fisurada y que la parte trasera de la misma esté firmemente colocada en su sitio.
- Inspeccione y reemplace los cables si el aislamiento está dañado, hay piezas metálicas expuestas o las sondas están fisuradas. Preste particular atención al aislamiento de alrededor de los conectores.
- Existe riesgo de electrocución durante las pruebas normales, puesto que hay un voltaje presente entre los terminales de medición.
- No utilice el medidor si funciona anormalmente, ya que la protección puede estar afectada.
- No use el instrumento durante tormentas eléctricas o con tiempo húmedo.
- No use si el medidor está húmedo, o alguna vez ha estado expuesto al agua u otros líquidos.
- No use el instrumento cerca de gases explosivos, polvo o vapor.
- No use el instrumento en circuitos energizados.
- No use el instrumento sin las baterías ni si la parte posterior de la cubierta no está instalada correctamente.

- Reemplace las baterías tan pronto aparezca el indicador de baterías con poca carga “”, a fin de evitar lecturas falsas.
- Quita las baterías al almacenar o si el medidor no se utilizará durante más de un mes.
- Las fugas de batería comprometerán la seguridad del medidor y causarán daños a los componentes internos.
- Retire los cables de prueba de la unidad antes de desmontar la tapa de las baterías.
- Use los terminales, la función y el alcance apropiados para sus medidas.
- No intente reparar esta unidad puesto que no tiene piezas reparables por el usuario.
- Cumpla los requisitos de seguridad locales y nacionales, incluido el uso de equipos de protección personal apropiados.

PRECAUCIÓN

Para protegerse, piense que “¡La seguridad primero!”:

- Los voltajes superiores a 30 VCA o 60 VCC representan un riesgo de electrocución, por lo que debe trabajar con precaución.
- Use equipos de protección personal apropiados, tales como gafas de seguridad, máscaras faciales, guantes, calzado y/o alfombras aislantes.
- No se conecte a tierra cuando tome medidas eléctricas.
- Trabaje siempre con un compañero.
- Cuando use las sondas, mantenga los dedos tan lejos de las puntas de las mismas como sea posible.

Instrucciones de operación

- Antes de realizar la medición, si aparece el símbolo “” en la pantalla, reemplace las baterías por baterías nuevas.
- Cortocircuite las puntas de los cables de prueba. Ajuste el control 0 Ω ADJ para poner la lectura en cero.
- Gire el conmutador de funciones a la posición “EARTH VOLTAGE” (Voltaje de tierra) y pulse para realizar la prueba. El voltaje de tierra aparece en la LCD. Si este voltaje es superior a 10 V, puede obtener una lectura inexacta.
- Método de medida de precisión de la resistencia de tierra:
 - (1) Conecte los cables de prueba verde, amarillo y rojo a los terminales del instrumento E, P y C con los electrodos auxiliares P1 y C1 colocados en el terreno “EN LÍNEA RECTA”. (Fig. 1)
 - (2) Gire el conmutador de funciones a un rango adecuado y pulse el pulsador para realizar la prueba y tomar la lectura.

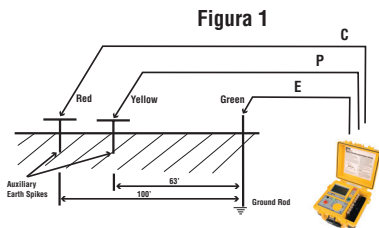

• Método de medida simplificada de la resistencia de tierra:

- (1) Se recomienda este método cuando se mide una resistencia de tierra superior a 10Ω o cuando no es posible clavar los electrodos de tierra auxiliares. Se puede obtener un valor aproximado de la resistencia de tierra con el sistema de dos conductores que se muestra en la Fig. 2.
- (2) Gire el conmutador de funciones a la posición "EARTH VOLTAGE" (Voltaje de tierra) y pulse para realizar la prueba. Asegúrese de que el voltaje de tierra sea inferior a 10 V.
- (3) Gire primero el conmutador de funciones a la posición " 200Ω " y pulse para realizar la prueba. Lea la resistencia de tierra. Si aparece en la pantalla "1" (MSD), conmute a la posición " $2K\Omega$ " y lea la resistencia de tierra.
- (4) La lectura obtenida (R_x) es un valor aproximado de la resistencia de tierra. No hay necesidad de hacer un cortocircuito externo puesto que los terminales P y C se cortocircuitan usando los cables de prueba especificados para la medición simplificada.

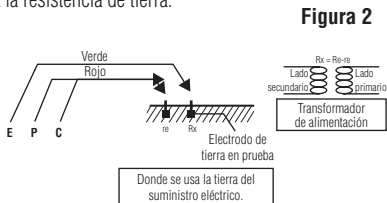

- * **Haga las conexiones correctas que se muestran en la Fig. 1. Se enciende el indicador LED (rojo). Esto indica que tiene lugar un flujo de corriente correcto.**

Reemplazo de baterías:

Cuando aparece el símbolo " " en la pantalla, reemplace las baterías por baterías nuevas según se indica a continuación:

- Desconecte los cables de prueba del instrumento y desconecte la alimentación eléctrica.
- Desatornille la cubierta, deslícela, extraiga las baterías y reemplácelas por baterías nuevas, tipo AA.
- Coloque nuevamente la cubierta trasera y sujétela con 2 tornillos.
- Si el instrumento no se va a usar por períodos de más de 30 días, retire las baterías y guárdelas por separado.

Mantenimiento:

Limpie la cubierta con un paño húmedo y un detergente suave: No use abrasivos ni solventes.

Servicio y piezas de repuesto:

Esta unidad no contiene piezas reparables por el usuario.

Para obtener información sobre piezas de repuesto o para averiguar acerca del servicio, comuníquese con IDEAL INDUSTRIES, INC. al 1-877-201-9005.

ESPECIFICACIONES

Sistema de medida: Frecuencia de funcionamiento - 820 Hz, 2mA aprox.

Resistencia de tierra: Rango: 20/200/2000Ω

Resolución: 0~19.99Ω (0.01Ω)

0~199.9Ω (0.1Ω)

0~1999Ω (1Ω)

Voltaje de tierra: 0~200 V CA, 40-500 Hz

Exactitud: Resistencia de tierra: ±(2% de la lectura ± 2 dígitos) o ±0.1Ω, según cuál sea mayor.

Voltaje de tierra: ±(1% de la lectura ± 2 dígitos)

Pantalla: LCD de 3½ dígitos (2000 unidades)

Indicación de baterías con poca carga Aparece el símbolo "  " en la pantalla.

Indicación de retención de datos: Aparece el símbolo " **HOLD** " en la pantalla.

Indicación de fuera " 1 " (MSD).

de rango:

Norma de seguridad: IEC/EN 61010-1, Instalación CAT III – 200 V.

Fuente de alimentación: Requiere (8) baterías de 1.5 V (AA).

Dimensiones:

8.3 x 8.3 x4.0 " (210 x 210 x100 mm) (long. x ancho x prof.)

Peso: Aprox. 3 lb (1361 g) (baterías incluidas).

Accesorios incluidos: Estuche duro, cables de prueba (rojo-33 m, amarillo-33 m, verde-5 m), 2 electrodos auxiliares, sonda de medida simplificada, manual de instrucciones.

Aislamiento doble

Este instrumento ha sido evaluado y se comprobó que cumple la categoría de aislamiento III (categoría de sobrevoltaje III). Grado 2 de contaminación, de acuerdo a IEC-60664-1. Uso en interiores.

Disposición final de desechos de equipos eléctricos y electrónicos



A fin de preservar, proteger y mejorar la calidad del medio ambiente, proteger la salud humana y utilizar los recursos naturales en forma prudente y racional, de acuerdo a las regulaciones legales el usuario debe devolver el producto fuera de servicio a los establecimientos correspondientes. El símbolo del cubo de residuos con ruedas tachado con una cruz indica que la disposición final del producto debe realizarse por separado y no entre los desechos municipales.

Disposición final de baterías y acumuladores usados



El usuario tiene la obligación legal de devolver las baterías y acumuladores usados. ¡Está prohibido arrojar las baterías usadas a los cubos de residuos domésticos! Las baterías y acumuladores que contienen sustancias peligrosas están marcados con el símbolo de un cubo de residuos con ruedas tachado con una cruz. Este símbolo indica que está prohibido desechar el producto como residuo doméstico. Los símbolos químicos de las sustancias peligrosas respectivas son Cd = Cadmio, Hg = Mercurio, Pb = Plomo. Puede entregar las baterías y acumuladores usados sin cargo en cualquier punto de recolección de su autoridad local, nuestras tiendas o los lugares de venta de baterías y acumuladores. De esta forma, cumple con sus obligaciones legales y contribuye a la protección ambiental.



GARANTÍA LIMITADA DE DOS AÑOS:

Este medidor está garantizado para el comprador original contra defectos de materiales y mano de obra por un período de dos (2) años a partir de la fecha de compra. Con un comprobante de compra de un distribuidor IDEAL autorizado, un medidor defectuoso será reparado o reemplazado con el mismo producto o un producto funcionalmente equivalente, a opción de IDEAL INDUSTRIES, INC. durante el período de garantía, sujeto a la verificación del defecto o mal funcionamiento. La garantía no cubre los consumibles como fusibles, baterías y excluye los defectos causados por fugas de baterías, abuso, mal manejo, caída, desgaste normal, mal uso, negligencia, reparación no autorizada, uso indebido, alteraciones, accidentes o cualquier otra causa que exceda los límites del control razonable de IDEAL. Los daños consecuentes o incidentales no son recuperables bajo esta garantía. Algunos estados no permiten la exclusión o limitación de daños incidentales o consecuentes, por lo que la limitación o exclusión anterior puede no aplicarse en su caso. Esta GARANTÍA LIMITADA le otorga derechos legales específicos, que varían de estado a estado. Esta garantía constituye el único y exclusivo recurso del comprador y la responsabilidad exclusiva de IDEAL, y sustituye a todas y cada una de las otras garantías, y renuncia expresamente a todas las demás garantías, implícitas o reglamentarias en cuanto a comerciabilidad, idoneidad para el propósito vendido, descripción, productividad de calidad o cualquier otro asunto. Ningún agente, distribuidor u otro proveedor tiene la autoridad para modificar o enmendar esta garantía o hacer otras declaraciones o garantías distintas de las contenidas en esta garantía sin la autorización expresa por escrito de IDEAL. Para obtener servicio de garantía, llame al servicio al cliente de IDEAL al 1-800-435-0705.

Testeur de résistance de piquet de terre

Manuel d'instructions

CARACTÉRISTIQUES DU 61-796

- Mesure la résistance de la tige de mise à la terre selon la méthode tripolaire.
- Mesure la tension de la terre
- Comprends deux conducteurs d'essai de 33 m et des électrodes
- Réglage 0Ω
- Rétention de données
- Témoin de piles déchargées



! Lire en premier : Informations de sécurité

Assimiler et se conformer scrupuleusement aux instructions d'utilisation. En cas d'utilisation de cet appareil d'une façon non spécifiée par IDEAL, la protection offerte par ce dernier pourra être compromise.

! AVERTISSEMENT

Pour éviter tout risque d'électrocution, de lésions personnelles ou de mort, se conformer aux directives suivantes :

- Ne pas utiliser l'appareil s'il paraît endommagé. Examiner l'appareil pour s'assurer que son boîtier n'est pas fissuré et que sa partie arrière est bien assujettie.
- Inspectez et remplacez les cordons si leur isolation est endommagée, le métal exposé ou les sondes craquelées. Porter une attention particulière à l'isolant entourant les connecteurs.
- Il existe un risque d'électrocution lors de la procédure de test normale, car il existe une tension entre les bornes de mesure.
- Ne pas utiliser le multimètre s'il fonctionne de manière anormale, la protection qu'il offre étant susceptible d'être compromise.
- Ne pas utiliser l'appareil pendant des orages ou par temps très humide.
- N'utilisez pas si l'appareil est humide ou s'il a été exposé à tout moment à de l'eau ou d'autres liquides.
- Ne pas utiliser l'appareil en présence de gaz, poussière ou vapeur explosifs.
- Ne pas utiliser sur des circuits sous tension.
- Ne pas utiliser sans la pile ou si l'arrière du boîtier n'est pas bien monté.

- Remplacer la pile dès que le témoin de piles déchargées est affiché [] afin d'éviter les fausses lectures.
- Retirer les piles avant de ranger l'appareil ou si ce dernier ne doit pas être utilisé pendant plus d'un mois.
- Les fuites de piles peuvent compromettre la sécurité de l'appareil et entraîner l'endommagement des composants internes.
- Retirer les fils d'essai de l'appareil avant de retirer le capuchon des piles.
- Utiliser les bonnes bornes, fonction et plage pour vos mesures.
- Ne pas tenter de réparer cet appareil. Il ne comporte aucune pièce réparable par l'utilisateur.
- Se conformer avec toutes les exigences locales et nationales en matière de sécurité, y compris l'utilisation du matériel de protection personnel adéquat.

ATTENTION

Pour vous protéger, ayez le réflexe « la sécurité d'abord ».

- Les tensions dépassant 30 V CA ou 60 V CC présentent un risque d'électrocution, il faut donc faire preuve de prudence.
- Utiliser un équipement de protection individuelle approprié, comme lunettes de sécurité, masque facial, gants isolants, chaussures isolées, et/ou tapis isolants.
- Ne jamais se mettre à la terre quand on procède à des mesures électriques.
- Travailler toujours avec un équipier.
- Quand on se sert des sondes, tenir les doigts aussi loin que possible des pointes de sonde.

Mode d'emploi

- Avant de procéder à la mesure, si le symbole "  " est affiché, monter des piles neuves.
- Court-circuiter les bouts des conducteurs. Régler la commande 0Ω. ADJ pour faire en sorte que la lecture soit sur zéro.
- Mettre le sélecteur rotatif de fonction sur la position "EARTH VOLTAGE" (tension de terre) et appuyer pour tester. La Tension de terre apparaîtra sur l'affichage à cristaux liquides. Si la tension est supérieure à 10 V, on pourra obtenir une lecture imprécise.
- Méthode de mesure de précision de résistance de la terre:
 - (1) Connecter les conducteurs de test vert, jaune et rouge aux bornes de l'instrument E, P, C avec les piquets de terre auxiliaires P1 et C1 enfoncés dans le sol « EN LIGNE DROITE ». (Fig. 1)
 - (2) Mettre le sélecteur de fonction rotatif sur une plage adéquate et appuyer sur le bouton pour tester et relever la lecture.

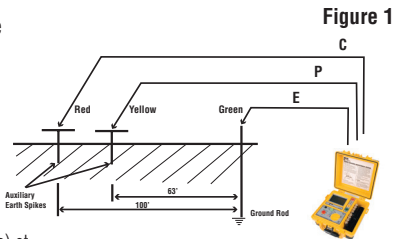

- Méthode de mesure simplifiée de résistance de la terre:
 - (1) Cette méthode est conseillée quand la résistance de terre mesurée est supérieure à 10Ω ou quand il est impossible d'enfoncer des piquets de terre auxiliaires. Une valeur approximative de résistance de terre peut être obtenue par le système à deux fils illustré par la Fig. 2.
 - (2) Mettre le sélecteur rotatif de fonction sur la position « EARTH VOLTAGE » (tension de terre) et appuyer pour tester. S'assurer que la tension de terre est inférieure à 10 V.
 - (3) Mettre le sélecteur rotatif de fonction sur la position « 200Ω » (tension de terre) et appuyer pour tester. Lire la résistance de terre. Si l'affichage indique « 1 » (MSD), passer sur la position « $2K\Omega$ » et lire la résistance de terre.
 - (4) La lecture obtenue Rx) est une valeur de résistance de terre approximative.

Il n'y a pas besoin d'un court-circuitage extérieur car les bornes P et C sont court-circuitées à l'aide des conducteurs de test spécifiés pour la mesure simplifiée.

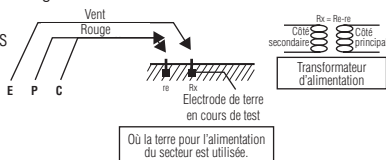

* Suivre la bonne connexion de la façon indiquée dans la Fig 1. Le témoin à DEL s'allumera. Cela indique qu'il existe une bonne intensité de courant.

Remplacement des piles :

Quand le symbole " " est affiché, remplacer avec des piles neuves comme suit:

- Déconnecter les conducteurs d'essai de l'appareil et couper l'alimentation.
- Dévisser le couvercle, puis le faire coulisser, sortir les piles et les remplacer par des piles neuves de type AA.
- Replacer le couvercle arrière et l'assujettir avec 2 vis.
- Si l'instrument n'est pas utilisé pendant plus de 30 jours, retirer les piles et les ranger séparément.

Entretien :



Nettoyez le boîtier avec un chiffon humidifié avec du détergent doux. Ne pas utiliser de produits abrasifs ni de solvants.

Entretien-dépannage et pièces de rechange :

Cet appareil ne comporte pas de pièces réparables par l'utilisateur.

En se ce qui concerne les pièces de rechange ou les renseignements concernant l'entretien-dépannage, se mettre en rapport avec IDEAL INDUSTRIES, INC. Au 1-1877-201-900.

SPECIFICATIONS

Système de mesure:	Fréquence de fonctionnement – 820 Hz, 2 mA environ
Résistance à la terre:	Plage: 20/200/2000 Ω
Résolution:	0 à 19,99 Ω (0,01 Ω) 0 à 199,9 Ω (0,1 Ω) 0 à 1999 Ω (1 Ω)
Tension de terre:	0 à 200 V c.a. , 40 à 500 Hz
Précision :	Résistance à la terre: \pm (lecture 2 % \pm 2 chiffres) ou \pm 0,1 Ω , selon celui est le plus grand.
Tension de terre:	\pm (lecture 1% \pm 2 chiffres)
Affichage :	Cristaux liquides 3½ chiffres (décompte jusqu'à 2000)
Témoin de décharge de piles:	le symbole "  " s'affiche.
Indication de rétention de données:	le symbole "  " s'affiche.
Indication de dépassement de plage:	« 1 » (MSD).
Norme de sécurité:	IEC/EN 61010-1, Installation CATIII – 200 V.
Source d'alimentation:	(8) Piles de type AA de 1,5 V nécessaires.
Dimensions :	210 mm Lx 210 mm lx100 mm H (8,3 po L x 8,3 po l x 4,0 H)
Poids :	Environ 1361g (3 lb) (piles comprises).
Accessoires fournis :	Etui dur, conducteurs d'essai (rouge -33 m, jaune – 33 m, vert – 5 m), 2 piquets de terre auxiliaires, sonde de mesure simplifiée, manuel d'instructions.



Double isolation

L'instrument a été évalué et entre dans la catégorie d'isolation III (surtension catégorie III). Degré 2 de pollution en conformité avec IEC-60664-1. Utilisation à l'intérieur.

Mise au rebut des déchets électriques et du matériel électronique



Afin de préserver, protéger et améliorer la qualité de l'environnement, de protéger la santé humaine et d'utiliser les ressources naturelles prudemment et rationnellement, l'utilisateur doit retourner les produits non réparables aux installations pertinentes, conformément aux règlements. Les poubelles à roues barrées indiquent que le produit doit être évacué séparément et non avec les ordures municipales.

Evacuation des piles/accumulateurs usés !



La loi oblige l'utilisateur à retourner les piles et accumulateurs usés. Évacuer les piles avec les ordures ménagères est interdit ! Les piles/accumulateurs contenant des substances dangereuses sont marquées d'une poubelle à roulettes barrée. Ce symbole indique qu'il est interdit d'évacuer ces produits avec les ordures ménagères. Les symboles chimiques des substances dangereuses respectives sont Cd = Cadmium, Hg = Mercure, Pb = Plomb. Vous pouvez retourner les piles/accumulateurs usées à titre gratuit à tout point de collecte ou à l'autorité locale, nos magasins ou partout où les batteries et piles sont vendues. Vous vous conformerez ainsi à vos obligations juridiques et vous contribuerez à la protection de l'environnement.



GARANTIE LIMITÉE DE DEUX ANS. :

Cet appareil de contrôle est garanti à l'acheteur original contre tout vice de matériau ou de façon pendant une période de deux (2) ans à compter de la date d'achat. Avec la preuve d'achat délivrée par un distributeur IDEAL agréé, un appareil de contrôle défectueux sera réparé ou remplacé avec le même produit ou un produit fonctionnellement équivalent, au choix d'IDEAL INDUSTRIES, INC., pendant la période de garantie dans la mesure où le vice ou la défaillance aura été constaté. La garantie ne couvre pas des consommables tels que les fusibles et les piles, et exclut les défaillances causées par des fuites de piles, le mauvais usage, les mauvais traitements, la chute, l'usure normale, l'utilisation à mauvais escient, la négligence, des réparations non agréées, un mauvais usage, des modifications, des accidents ou toute cause indépendante de la volonté raisonnable d'IDEAL. Les dommages consécutifs ou indirects ne sont pas couverts par cette garantie. Certains états ne permettent pas l'exclusion ou la limitation des dommages indirects ou consécutifs, il est donc possible que la limitation ou l'exclusion ci-dessus ne s'applique pas à vous. Cette GARANTIE LIMITÉE vous confère des droits juridiques spécifiques, qui varient en fonction de l'état. Cette garantie constitue le remède unique et exclusif de l'acheteur et la responsabilité exclusive d'IDÉAL, et supprime toutes autres garanties, et dénie expressément toutes autres garanties, implicites, ou statutaires quant à la valeur marchande ou l'adaptation aux fins pour lequel il est vendu, la description, la productivité de qualité ou toute autre question. Aucun agent, distributeur ou autre fournisseur n'a autorité pour modifier ou amender cette garantie ou pour faire, sans autorisation écrite expresse d'IDEAL, d'autres déclarations ou offrir des garanties autres que celles faites ici. Pour le service de garantie, appelez le service à la clientèle IDEAL au 1-800-435-0705.

IDEAL INDUSTRIES, INC

Sycamore, IL 60178

Technical Hotline / Línea de soporte técnico directa / Télé-assistance technique:

877-201-9005

www.idealind.com

ND 6435-3

Made in Taiwan / Hecho en Taiwan / Fabriqué en Taiwan